

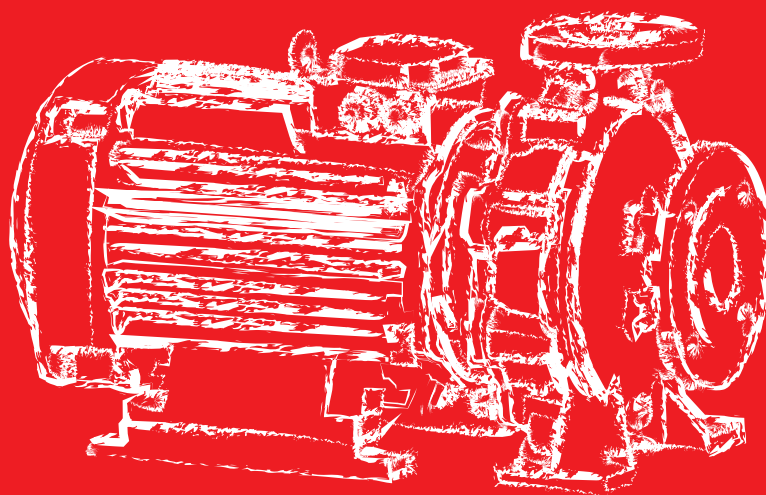

Navid Motor

Pumpiran Group



General Catalogue



پمپ های سری اتابلوک (Etabloc Series)

این نوع پمپ ها جهت ایجاد آبدهی و فشار مناسب برای سیستم مورد استفاده بکار میروند و مناسب برای استفاده در آب تمیز با مشخصات فیزیکی معمولی می باشند.

مشخصات کلی

DN 50... DN 200	فلنج ورودی
DN 32... DN 150	فلنج خروجی
450 m ³ /h (max.)	Q (دبی)
96 m (max.)	H (ارتفاع)
1450 rpm - 2900 rpm	سرعت چرخش
ساعتگرد (راستگرد)	جهت چرخش
+120 °C -10 °C دمای	T (دمای کاری)
16 bars	P _{max} (ماکزیمم فشار)

*** جهت دریافت اطلاعات بیشتر با واحد فروش تماس بگیرید .

کاربردها

سیستمهای :

- آبرسانی صنعتی و خانگی
- تاسیسات گرمایش و سرمایش
- استخری، سونا و جکوزی
- مخصوص آتشنشانی
- کشاورزی و انتقال آب

مشخصات فنی

- پمپ گریز از مرکز با یک محفظه، یک طبقه ، با پروانه بسته و محور یکپارچه
- اندازه بدنه منطبق با استاندارد EN 733 / DIN 24255
- فلنج های ورودی و خروجی منطبق با استاندارد EN 1092-2 PN 16
- مهار محور الکتروپمپ توسط بلبرینگ های الکتروموتور
- آب بندی محور توسط مکانیکال سیل
- الکتروموتور های مورد استفاده سه فاز و تک فاز مطابق استاندارد IEC

توجه : محصولات با الکترو موتور بیش از ۲۲ کیلووات با محور دو تکه میباشند و سری GN نام دارند .

Etabloc G 32-160/30 2 S	
نوع پمپ	S
جنس پروانه (G : چدن) (B : برنج)	G
قطر فلنج خروجی بر حسب میلیمتر	32
قطر اسمی پروانه بر حسب میلیمتر	160
توان الکتروموتور بر حسب کیلووات تقسیم بر 10	2
تعداد قطب الکتروموتور	4
تکفاز	

روش حمل

قبل از بلند کردن و حمل دستگاه به نکات زیر توجه فرمائید:

- وزن الکتروپمپ و مرکز ثقل
- ابعاد الکتروپمپ
- موقعیت نقاطی که جهت نصب مهار استفاده می نمائید.
- قبل از انتخاب مهار نسبت به ظرفیت تحمل وزن الکتروپمپ اطمینان حاصل کنید.
- الکتروپمپ همیشه بایستی بصورت افقی حمل گردد.
- در هنگام بلند کردن و حمل الکتروپمپ در زیر و یا نزدیک آن قرار نگیرید.
- هرگز به دلیل کوتاه بودن مهار، موقعیت نصب آن را کوتاه نکنید و از مهار های بلندتر با توجه به محل نصب استفاده نمائید.
- استفاده از مهارهایی که خاصیت کشسانی و یا احتمال پاره شدن دارند برای افراد خطر آفرین است.

نحوه صحیح حمل الکتروپمپ در شکل زیر مشخص گردیده است.

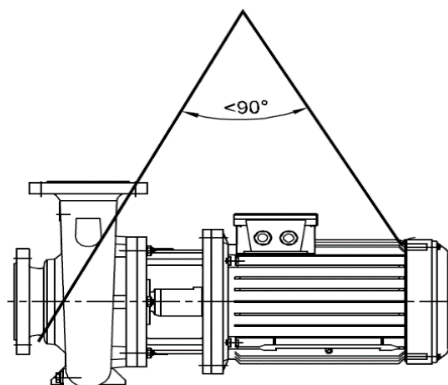



تقسیم بندی بر اساس سرعت دوران و تعداد فاز

1450 RPM-3PH	1450 RPM-1PH	2900 RPM-3PH	2900 RPM-3PH Fire Fighting
Etabloc G 32-160/07 4	Etabloc G 32-160/07 4	Etabloc G 32-160/30 2	Etabloc B 32-200/75 2
Etabloc G 32-200/05 4	Etabloc G 32-200/05 4	Etabloc G 32-160/40 2	Etabloc B 32-250/75 2
Etabloc G 32-200/07 4	Etabloc G 32-200/07 4	Etabloc G 32-200/40 2	Etabloc B 32-250/110 2
Etabloc G 32-250/22 4	Etabloc G 32-250/22 4	Etabloc G 32-200/55 2	Etabloc B 32-250/150 2
Etabloc G 40-160/07 4	Etabloc G 40-160/07 4	Etabloc G 32-250/75 2	Etabloc B 40-200/75 2
Etabloc G 40-200/11 4	Etabloc G 40-200/11 4	Etabloc G 32-250/110 2	Etabloc B 40-200/110 2
Etabloc G 40-200/15 4	Etabloc G 40-200/15 4	Etabloc G 32-250/150 2	Etabloc B 40-250/110 2
Etabloc G 40-250/30 4	Etabloc G 50-160/15 4	Etabloc G 40-160/55 2	Etabloc B 40-250/150 2
Etabloc G 40-315/30 4	Etabloc G 50-200/22 4	Etabloc G 40-200/55 2	Etabloc B 40-250/220 2
Etabloc G 40-315/40 4	Etabloc G 65-125/11 4	Etabloc G 40-200/75 2	Etabloc B 50-200/110 2
Etabloc G 50-160/15 4	Etabloc G 65-125/15 4	Etabloc G 40-200/110 2	Etabloc B 50-200/150 2
Etabloc G 50-200/22 4	Etabloc G 65-160/22 4	Etabloc G 40-250/110 2	Etabloc B 50-200/185 2
Etabloc G 50-250/30 4		Etabloc G 40-250/150 2	Etabloc B 50-250/110 2
Etabloc G 50-250/40 4		Etabloc G 40-250/185 2	Etabloc B 50-250/150 2
Etabloc G 50-315/55 4		Etabloc G 50-160/55 2	Etabloc B 50-250/185 2
Etabloc G 50-315/75 4		Etabloc G 50-160/75 2	Etabloc B 50-250/220 2
Etabloc G 65-125/11 4		Etabloc G 50-200/110 2	Etabloc B 50-250/300 2
Etabloc G 65-125/15 4		Etabloc G 50-200/150 2	Etabloc B 65-250/300 2
Etabloc G 65-160/22 4		Etabloc G 50-200/185 2	Etabloc B 65-250/370 2
Etabloc G 65-200/40 4		Etabloc G 50-250/110 2	
Etabloc G 65-250/55 4		Etabloc G 50-250/150 2	
Etabloc G 65-250/75 4		Etabloc G 50-250/185 2	
Etabloc G 65-315/110 4		Etabloc G 50-250/220 2	
Etabloc G 80-200/40 4		Etabloc G 65-200/220 2	
Etabloc G 80-200/55 4			
Etabloc G 80-250/75 4			
Etabloc G 80-250/110 4			
Etabloc G 80-315/150 4			
Etabloc G 80-315/185 4			
Etabloc G 80-315/220 4			
Etabloc G 100-160/40 4			
Etabloc G 100-315/150 4			
Etabloc G 150-200/150 4			



ابعاد و اندازه

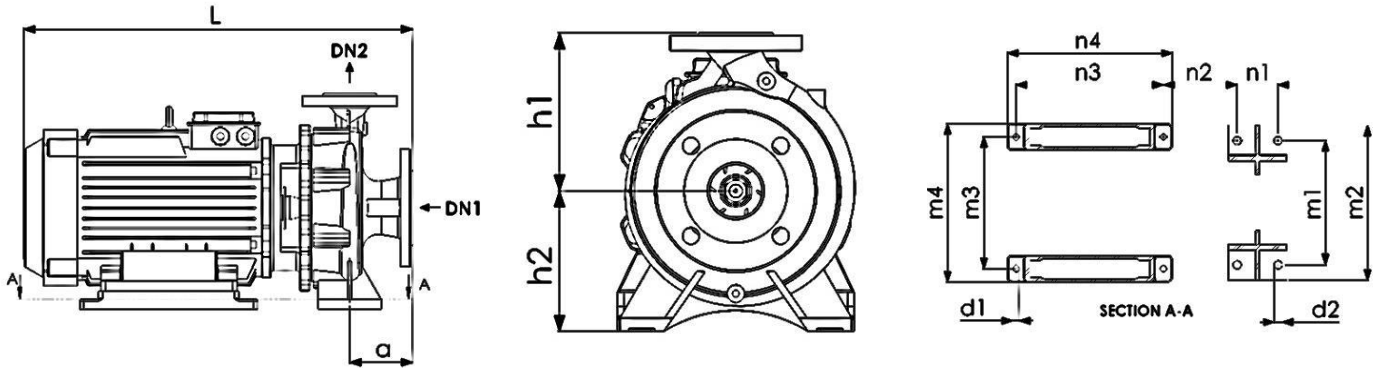

Pump Type	Weight (kg)	DN1	DN2	h1	h2	L	a	n1	n2	n3	n4	m1	m2	m3	m4	d1	d2
Etabloc G 32-160/30 2	43	50	32	160	132	500	80	70	103	204	234	190	240	160	200	11	14
Etabloc G 32-160/40 2	53	50	32	160	132	514	80	70	108	204	234	190	240	195	200	11	14
Etabloc G 32-200/40 2	60	50	32	180	160	514	80	70	109	204	234	190	240	195	235	11	14
Etabloc G 32-200/55 2	70	50	32	180	160	592	80	70	117	252	282	190	240	225	270	11	14
Etabloc G 32-250/75 2	85	50	32	225	180	627	100	95	123	252	282	250	320	225	270	11	14
Etabloc G 32-250/110 2	110	50	32	225	180	742	100	95	136	340	369	250	320	264	320	11	14
Etabloc G 32-250/150 2	125	50	32	225	180	742	100	95	136	340	369	250	320	264	320	11	14
Etabloc G 40-160/55 2	65	65	40	160	132	610	80	70	174	252	252	100	190	225	270	11	14
Etabloc G 40-200/55 2	72	65	40	180	160	617	100	70	125	252	282	212	265	225	270	11	14
Etabloc G 40-200/75 2	79	65	40	180	160	617	100	70	125	252	282	212	265	225	270	11	14
Etabloc G 40-200/110 2	101	65	40	180	160	742	100	70	191	255	305	212	265	255	320	15	14
Etabloc G 40-250/110 2	110	65	40	225	180	742	100	95	136	340	369	250	320	264	320	11	14
Etabloc G 40-250/150 2	125	65	40	225	180	742	100	95	136	340	369	250	320	264	320	11	14
Etabloc G 40-250/220 2	210	65	40	225	180	805	100	95	192	279	330	250	320	279	360	14	14
Etabloc G 50-160/55 2	71	65	50	180	160	630	100	70	137	252	282	212	265	225	270	11	14
Etabloc G 50-160/75 2	77	65	50	180	160	630	100	70	137	252	282	212	265	225	270	11	14
Etabloc G 50-200/110 2	113	65	50	200	160	742	100	75	191	255	305	225	320	255	320	15	14



Pump Type	Weight (kg)	DN1	DN2	h1	h2	L	a	n1	n2	n3	n4	m1	m2	m3	m4	d1	d2
Etabloc G 50-200/150 2	119	65	50	200	160	742	100	75	191	255	305	225	320	255	320	15	14
Etabloc G 50-200/185 2	140	65	50	200	160	742	100	75	191	255	305	225	320	255	320	15	14
Etabloc G 50-250/110 2	112	65	50	225	180	742	100	95	136	340	369	250	315	264	320	11	14
Etabloc G 50-250/150 2	127	65	50	225	180	742	100	95	136	340	369	250	315	264	320	11	14
Etabloc G 50-250/185 2	142	65	50	225	180	742	100	95	136	340	369	250	315	264	320	11	14
Etabloc G 50-250/220 2	215	65	50	225	180	810	100	95	192	279	330	250	315	279	360	14	14
Etabloc G 50-250/300 2	221	65	50	225	180	810	100	95	192	279	330	250	315	279	360	14	14
Etabloc G 65-200/220 2	227	80	65	250	200	807	100	120	192	285	342	280	360	280	360	16	16
Etabloc G 65-250/300 2	242	80	65	250	200	807	100	120	192	285	342	280	360	280	360	16	16
Etabloc G 65-250/370 2	257	80	65	250	200	807	100	120	192	285	342	280	360	280	360	16	16
Etabloc G 32-160/07 4	20	50	32	160	132	435	80	70	105	156	184	190	240	120	160	11	14
Etabloc G 32-200/05 4	40	50	32	180	160	435	80	70	105	156	184	190	240	125	165	14	15
Etabloc G 32-200/07 4	42	50	32	180	160	435	80	70	105	156	184	190	240	125	165	14	15
Etabloc G 32-250/22 4	61	50	32	225	180	535	100	95	108	204	234	250	320	160	200	11	14
Etabloc G 40-160/07 4	23	65	40	160	132	437	80	70	105	156	184	190	240	120	160	11	14
Etabloc G 40-200/11 4	42	65	40	180	160	486	100	70	153	184	135	212	265	140	160	11	14
Etabloc G 40-200/15 4	44	65	40	180	160	486	100	70	153	184	135	212	265	140	160	11	14
Etabloc G 40-250/30 4	64	65	40	225	180	535	100	95	108	204	234	250	320	160	200	11	14
Etabloc G 40-315/30 4	88	65	40	250	225	556	125	95	106	204	234	208	345	160	200	11	14
Etabloc G 40-315/40 4	94	65	40	250	225	570	125	95	110	204	234	208	345	195	235	11	14
Etabloc G 50-160/15 4	57	65	50	180	160	492	100	70	100	184	212	212	265	142	182	11	14
Etabloc G 50-200/22 4	56	65	50	200	525	525	100	70	110	204	234	212	265	160	200	11	14
Etabloc G 50-250/30 4	64	65	50	225	180	535	100	95	108	340	369	250	315	160	200	11	14
Etabloc G 50-250/40 4	70	65	50	225	180	540	100	95	102	204	234	250	315	195	235	11	14
Etabloc G 50-315/55 4	86	65	50	280	225	662	125	95	133	252	282	280	345	225	270	11	14
Etabloc G 50-315/75 4	120	65	65	280	225	662	125	95	133	252	282	280	345	225	270	11	14
Etabloc G 65-125/11 4	45	80	65	180	160	496	100	95	92	184	212	212	280	142	182	11	14
Etabloc G 65-125/15 4	47	80	65	180	160	496	100	95	92	184	212	212	280	142	182	11	14



Pump Type	Weight (kg)	DN1	DN2	h1	h2	L	a	n1	n2	n3	n4	m1	m2	m3	m4	d1	d2
Etabloc G 65-160/22 4	56	80	65	200	160	535	100	95	108	204	234	212	280	160	200	11	14
Etabloc G 65-200/40 4	74	80	65	225	180	537	100	95	103	204	234	250	320	195	235	11	14
Etabloc G 65-250/55 4	127	80	65	250	200	637	100	120	124	252	282	280	360	225	270	11	18
Etabloc G 65-250/75 4	107	80	65	250	200	637	100	120	121	252	282	280	360	225	270	11	18
Etabloc G 65-315/110 4	151	80	65	280	225	780	125	120	138	340	369	315	400	264	309	11	18
Etabloc G 80-200/40 4	81	100	80	250	180	571	125	95	111	204	234	280	345	195	200	11	14
Etabloc G 80-200/55 4	124	100	80	250	180	663	125	95	134	252	282	280	345	225	270	11	14
Etabloc G 80-250/75 4	114	100	80	280	200	663	125	120	121	252	282	315	400	225	270	11	18
Etabloc G 80-250/110 4	138	100	80	280	200	780	125	120	136	340	369	315	400	264	309	11	18
Etabloc G 80-315/150 4	179	100	80	315	250	780	125	120	136	340	369	315	400	264	309	11	18
Etabloc G 80-315/185 4	186	100	80	315	250	780	125	120	136	340	369	315	400	264	309	11	18
Etabloc G 80-315/220 4	198	100	80	315	250	780	125	120	136	340	369	315	400	264	309	11	18
Etabloc G 100-160/40 4	91	125	100	280	200	572	125	120	98	204	234	280	360	195	235	11	18
Etabloc G 100-315/150 4	185	125	100	315	250	795	140	120	136	304	369	315	400	264	309	11	18
Etabloc G 150-200/150 4	230	200	150	400	280	815	160	150	203	340	369	450	550	264	309	11	23



جدول اطلاعات الکتریکی

Pump Type	IP	Curent (A) 1Phase	Curent (A) 3Phase	Voltage (V)	Power (kw)	Speed (rpm)
Etabloc G 32-160/30 2	54	-	6.5	380Y	3	2900
Etabloc G 32-160/40 2	54	-	9	380Δ	4	2900
Etabloc G 32-200/40 2	54	-	9	380Δ	4	2900
Etabloc G 32-200/55 2	54	-	11.6	380Δ	5.5	2900
Etabloc G 32-250/75 2	54	-	15.6	380Δ	7.5	2900
Etabloc G 32-250/110 2	54	-	21.3	380Δ	11	2900
Etabloc G 32-250/150 2	54	-	29	380Δ	15	2900
Etabloc G 40-160/55 2	54	-	11.6	380Δ	5.5	2900
Etabloc G 40-200/55 2	54	-	11.6	380Δ	5.5	2900
Etabloc G 40-200/75 2	54	-	15.6	380Δ	7.5	2900
Etabloc G 40-200/110 2	54	-	21.3	380Δ	11	2900
Etabloc G 40-250/110 2	54	-	21.3	380Δ	11	2900
Etabloc G 40-250/150 2	54	-	29	380Δ	15	2900
Etabloc G 40-250/185 2	54	-	42.3	380Δ	22	2900
Etabloc G 50-160/55 2	54	-	11.6	380Δ	5.5	2900
Etabloc G 50-160/75 2	54	-	15.6	380Δ	7.5	2900
Etabloc G 50-200/110 2	54	-	21.3	380Δ	11	2900
Etabloc G 50-200/150 2	54	-	29	380Δ	15	2900
Etabloc G 50-200/185 2	54	-	36.3	380Δ	18.5	2900
Etabloc G 50-250/110 2	54	-	21.3	380Δ	11	2900
Etabloc G 50-250/150 2	54	-	29	380Δ	15	2900
Etabloc G 50-250/185 2	54	-	36.3	380Δ	18.5	2900
Etabloc G 50-250/220 2	54	-	42.3	380Δ	22	2900
Etabloc G 50-250/300 2	54	-	46.4	380Δ	30	2900
Etabloc G 65-200/220 2	54	-	42.3	380Δ	22	2900
Etabloc G 65-250/300 2	54	-	46.4	380Δ	30	2900
Etabloc G 65-250/370 2	54	-	51	380Δ	37	2900
Etabloc G 32-160/07 4	54	5	2.15	380Y	0.75	1450



Pump Type	IP	Curent (A) 1Phase	Curent (A) 3Phase	Voltage (V)	Power (kw)	Speed (rpm)
Etabloc G 32-200/05 4	54	3.45	1.6	380Y	0.55	1450
Etabloc G 32-200/07 4	54	5	2.15	380Y	0.75	1450
Etabloc G 32-250/22 4	54	12.92	5.15	380Y	2.2	1450
Etabloc G 40-160/07 4	54	5	2.15	380Y	0.75	1450
Etabloc G 40-200/11 4	54	7.1	2.7	380Y	1.1	1450
Etabloc G 40-200/15 4	54	9.13	3.7	380Y	1.5	1450
Etabloc G 40-250/30 4	54	-	6.95	380Y	3	1450
Etabloc G 40-315/30 4	54	-	6.95	380Y	3	1450
Etabloc G 40-315/40 4	54	-	8.7	380Δ	4	1450
Etabloc G 50-160/15 4	54	9.13	3.7	380Y	1.5	1450
Etabloc G 50-200/22 4	54	12.92	5.15	380Y	2.2	1450
Etabloc G 50-250/30 4	54	-	6.95	380Y	3	1450
Etabloc G 50-250/40 4	54	-	8.7	380Δ	4	1450
Etabloc G 50-315/55 4	54	-	12	380Δ	5.5	1450
Etabloc G 50-315/75 4	54	-	16.2	380Δ	7.5	1450
Etabloc G 65-125/11 4	54	7.1	2.7	380Y	1.1	1450
Etabloc G 65-125/15 4	54	9.13	3.7	380Y	1.5	1450
Etabloc G 65-160/22 4	54	12.92	5.15	380Y	2.2	1450
Etabloc G 65-200/40 4	54	-	8.7	380Δ	4	1450
Etabloc G 65-250/55 4	54	-	12	380Δ	5.5	1450
Etabloc G 65-250/75 4	54	-	16.2	380Δ	7.5	1450
Etabloc G 65-315/110 4	54	-	22.6	380Δ	11	1450
Etabloc G 80-200/40 4	54	-	8.7	380Δ	4	1450
Etabloc G 80-200/55 4	54	-	12	380Δ	5.5	1450
Etabloc G 80-250/75 4	54	-	16.2	380Δ	7.5	1450
Etabloc G 80-250/110 4	54	-	22.6	380Δ	11	1450
Etabloc G 80-315/150 4	54	-	29.8	380Δ	15	1450
Etabloc G 80-315/185 4	54	-	37.1	380Δ	18.5	1450
Etabloc G 80-315/220 4	54	-	42.7	380Δ	22	1450



Pump Type	IP	Curent (A) 1Phase	Curent (A) 3Phase	Voltage (V)	Power (kw)	Speed (rpm)
Etabloc G 100-160/40 4	54	-	8.7	380Δ	4	1450
Etabloc G 100-315/150 4	54	-	29.8	380Δ	15	1450
Etabloc G 150-200/150 4	54	-	29.8	380Δ	15	1450

جدول اطلاعات فلنج های محفظه حلزونی

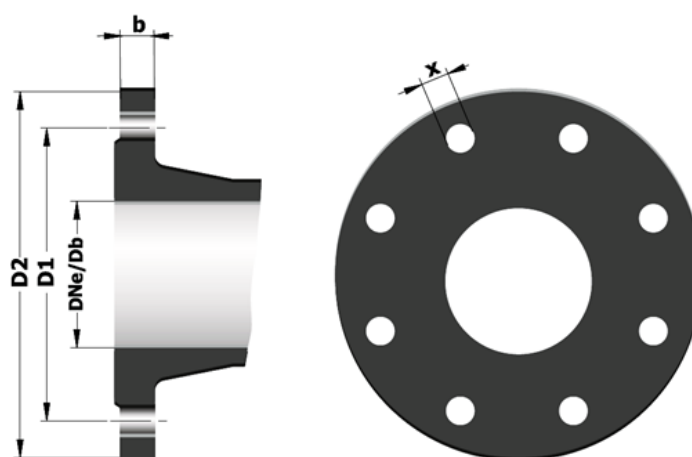

DNe/Db	Suction & Discharge (PN16)				
	D2	D1	X	Z	b
32	140	100	19	4	17
40	150	110	19	4	17
50	165	125	19	4	19
65	185	145	19	4	19
80	200	160	19	8	19
100	220	180	19	8	21
125	250	210	19	8	23
150	285	240	23	8	23
200	340	295	23	12	27
250	405	355	27	12	27



منحنی همپوشانی الکتروپمپ های اتابلوک

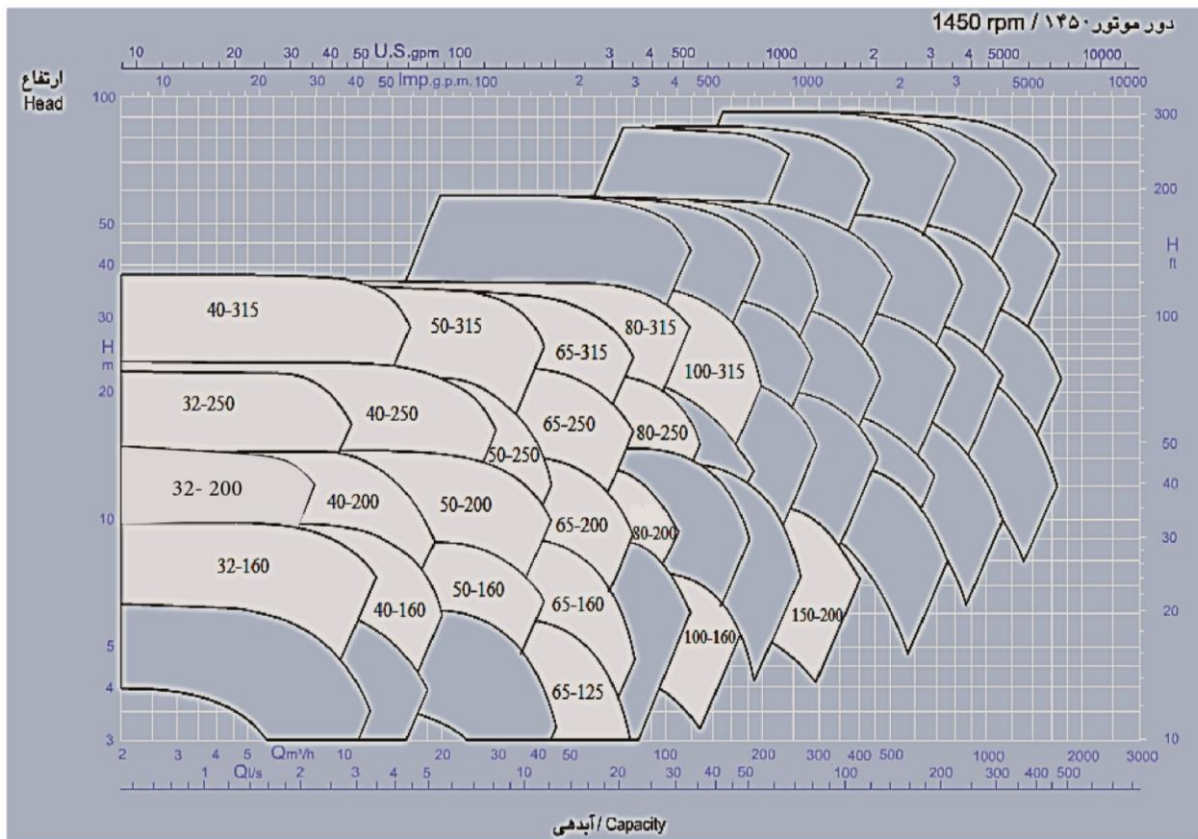
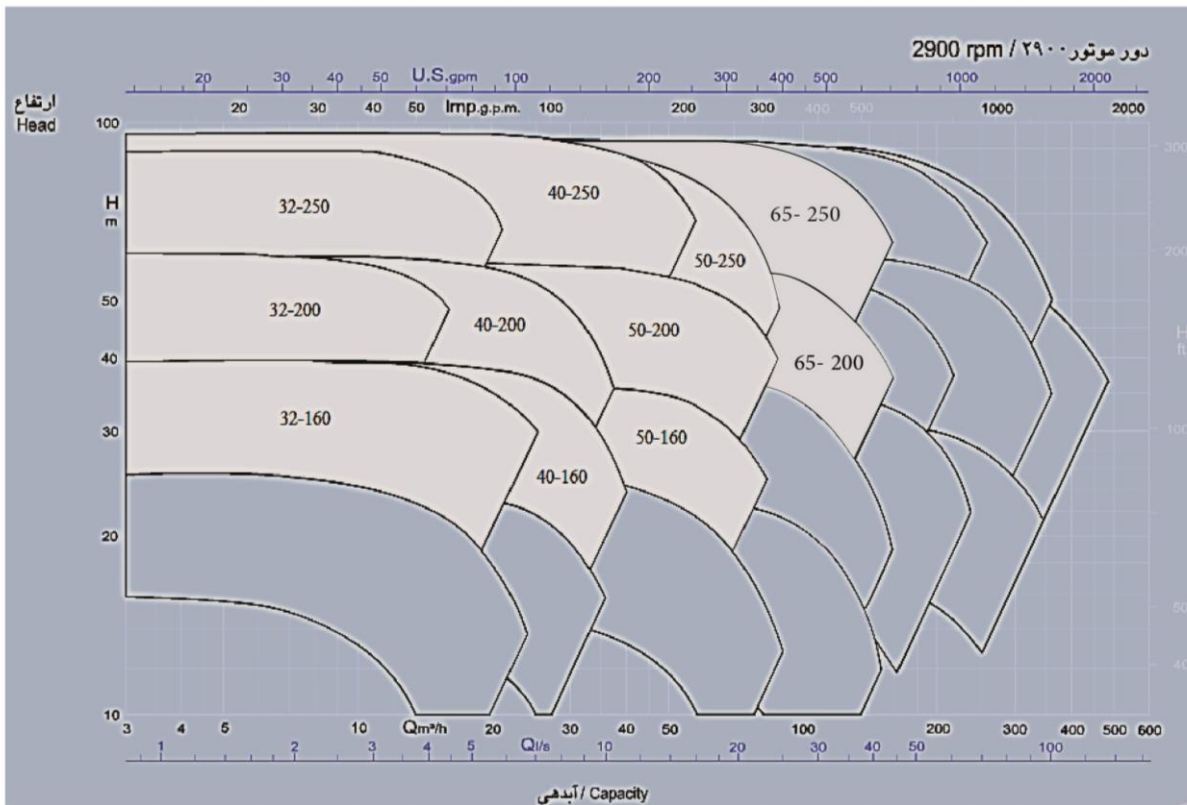



32-160/30 2
32-160/40 2

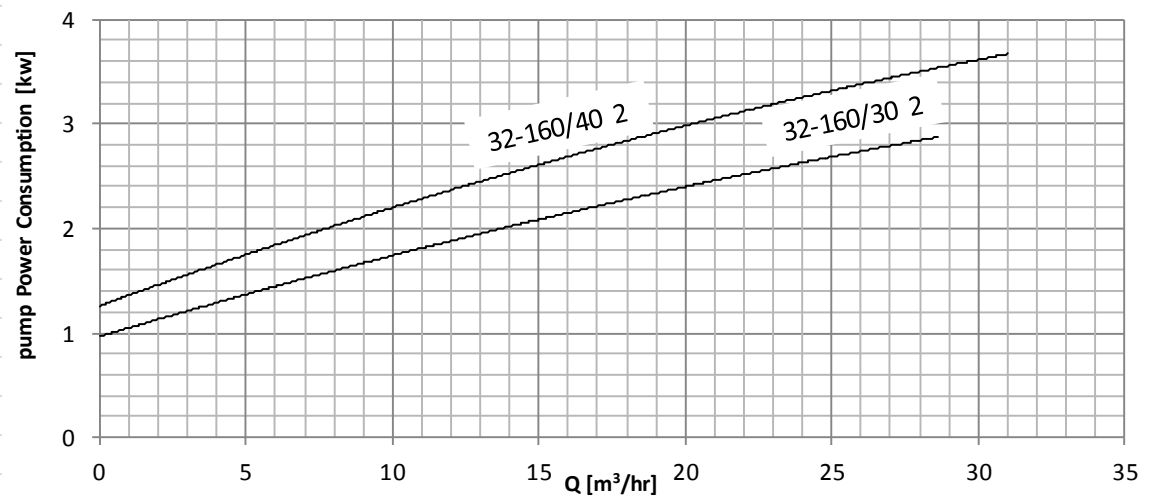
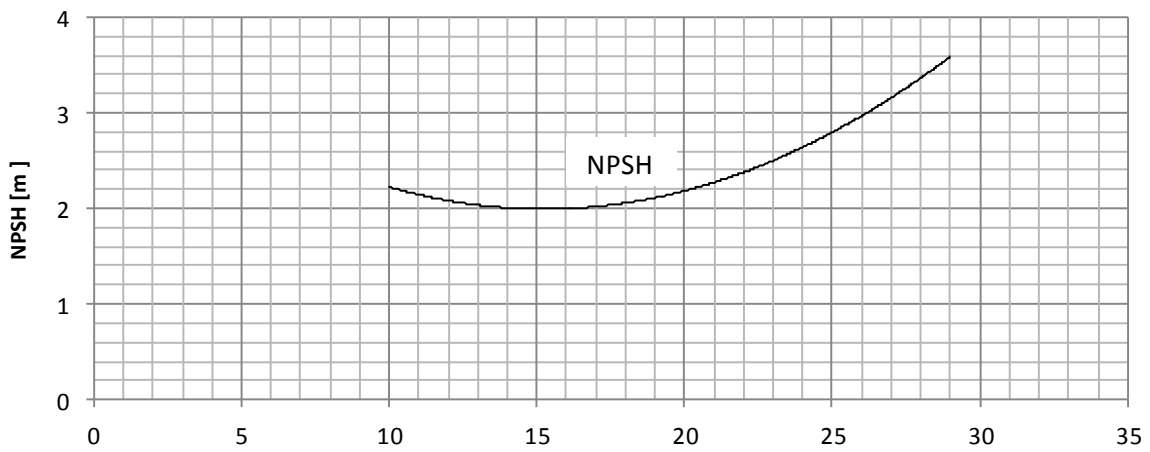
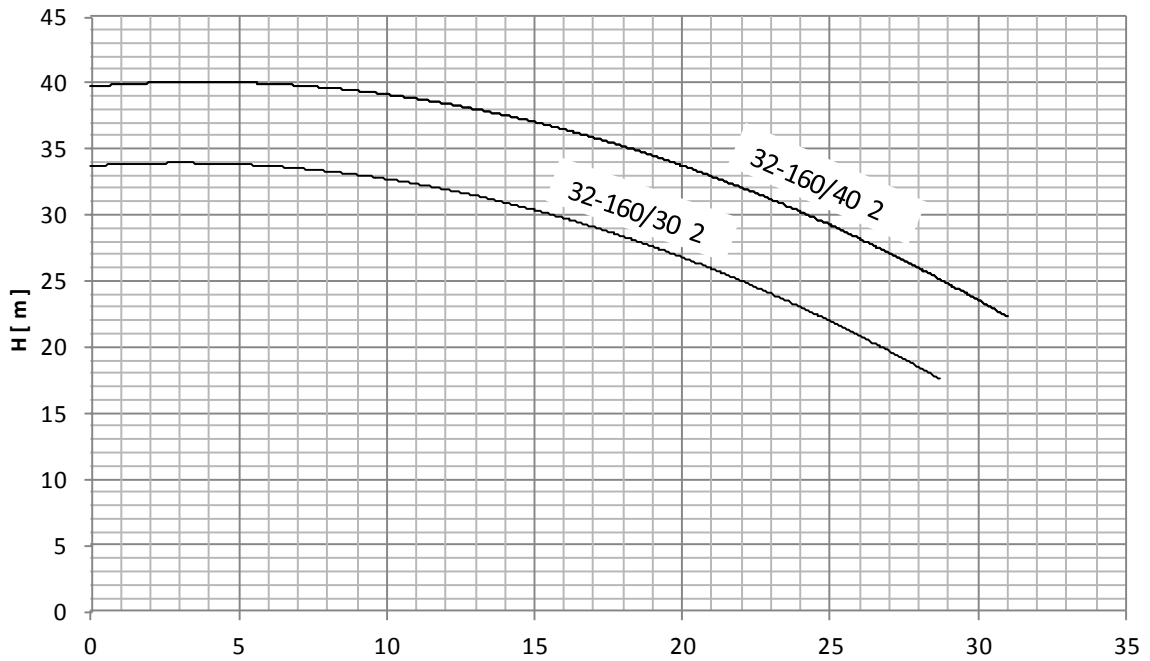

Rotation Speed = 2900 rpm
Test Standard : ISO9906/A



32-200/40 2

32-200/55 2

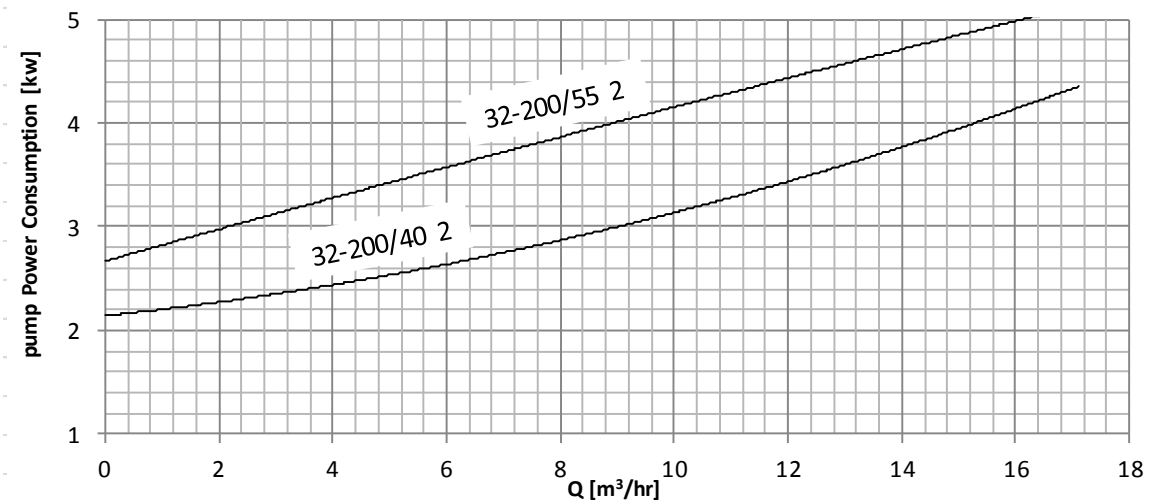
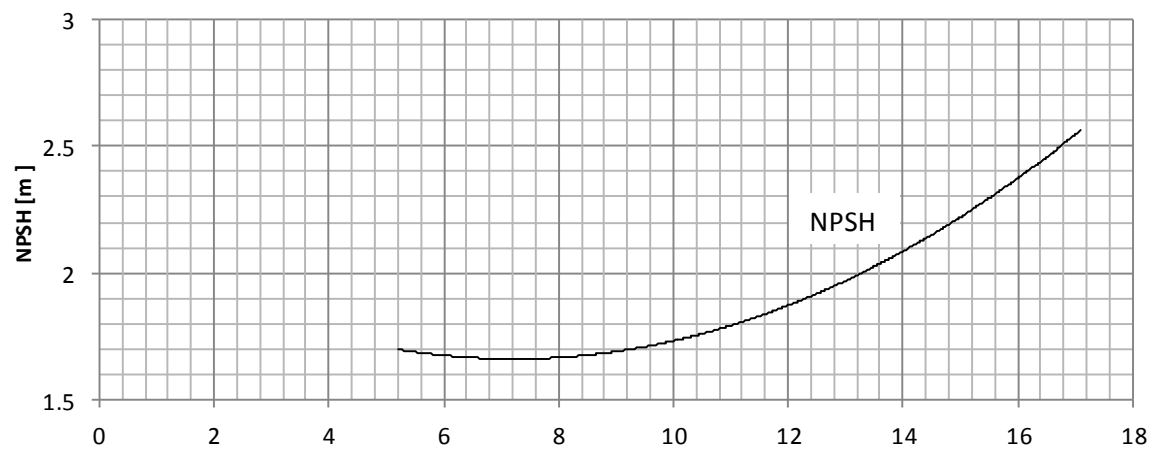
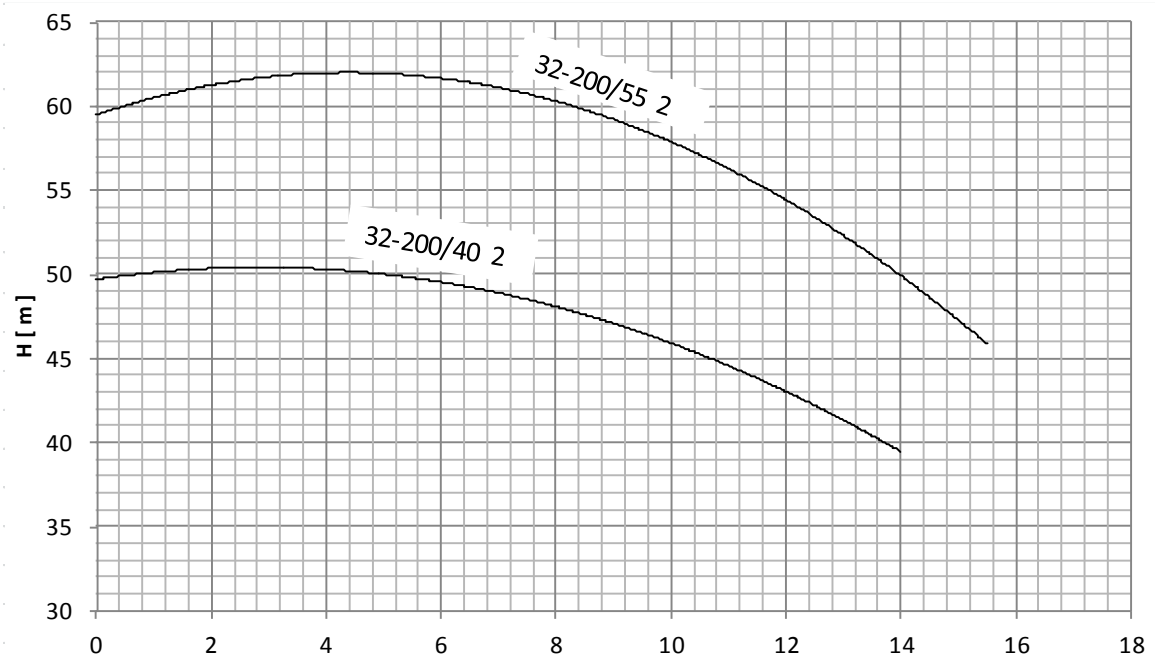

Rotation Speed = 2900 rpm

Test Standard : ISO9906/A



32-250/75 2
32-250/110 2
32-250/150 2

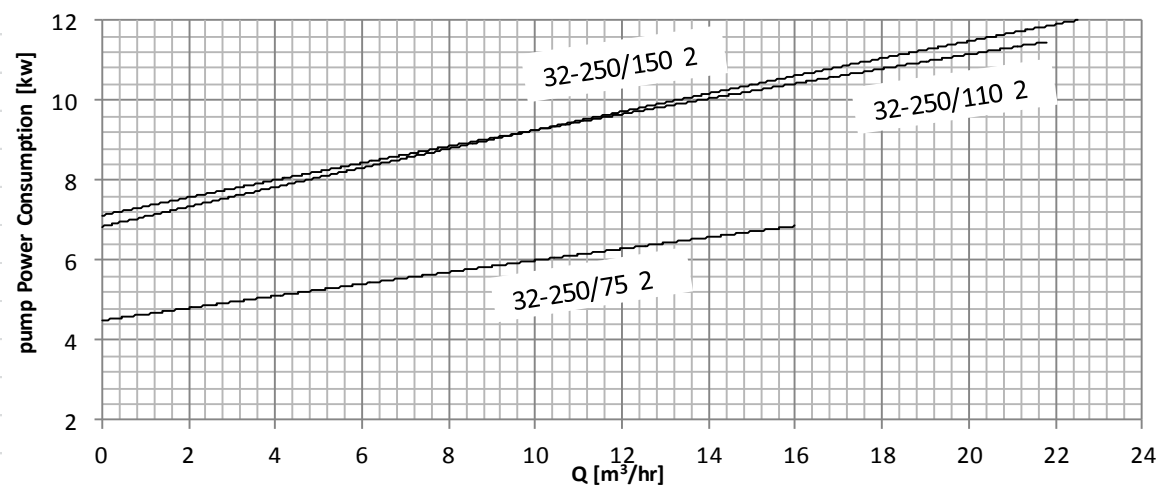
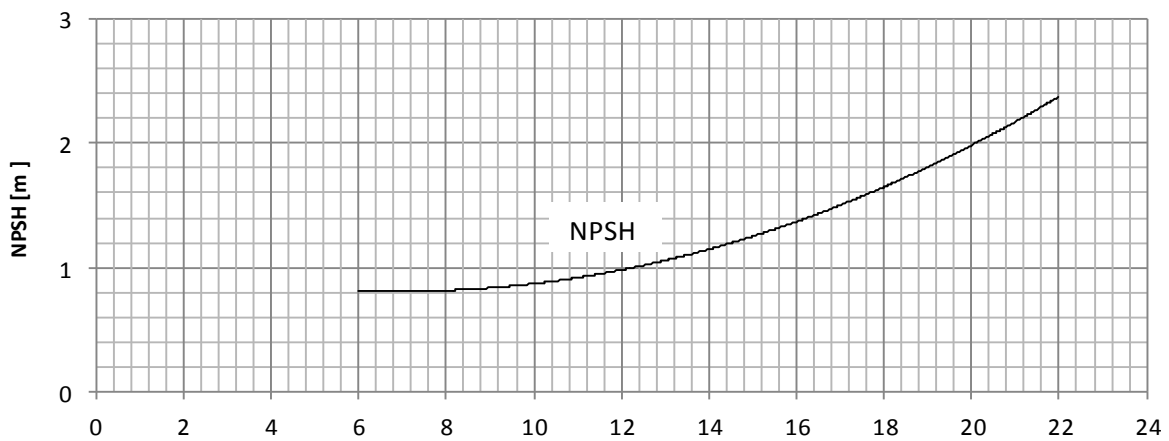
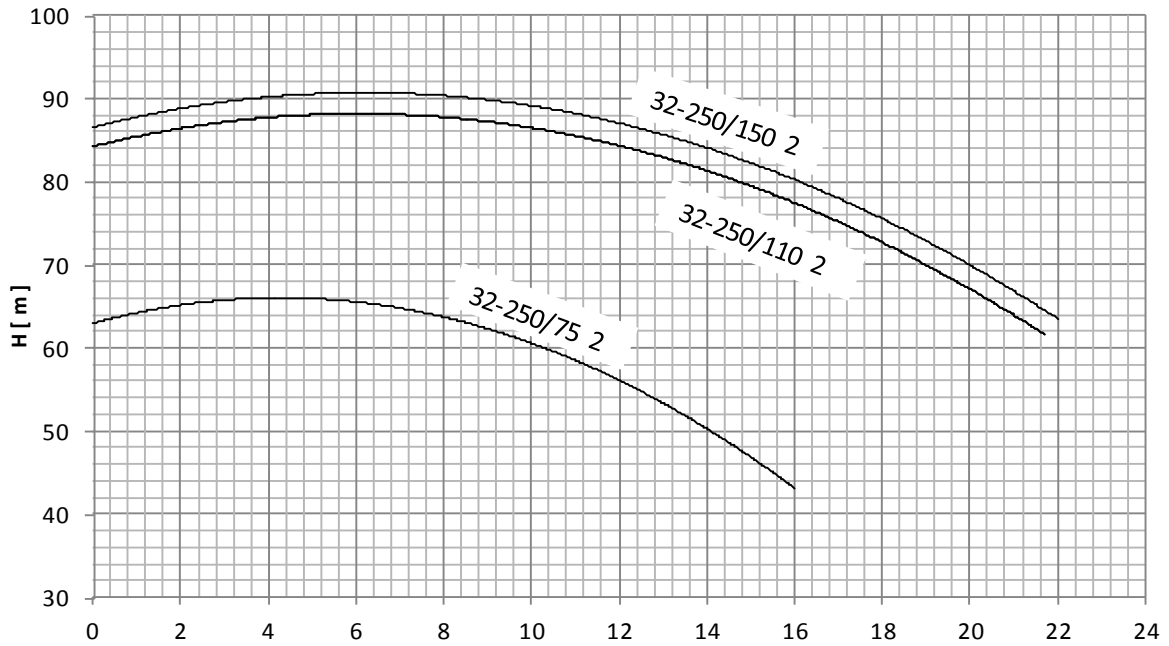

Rotation Speed = 2900 rpm
Test Standard : ISO9906/A



40-160/55 2

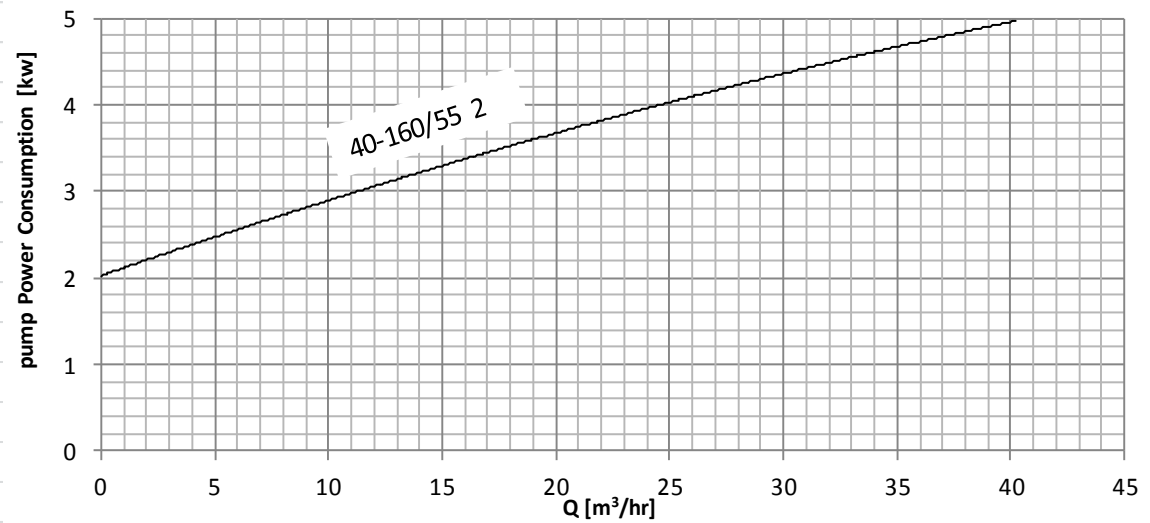
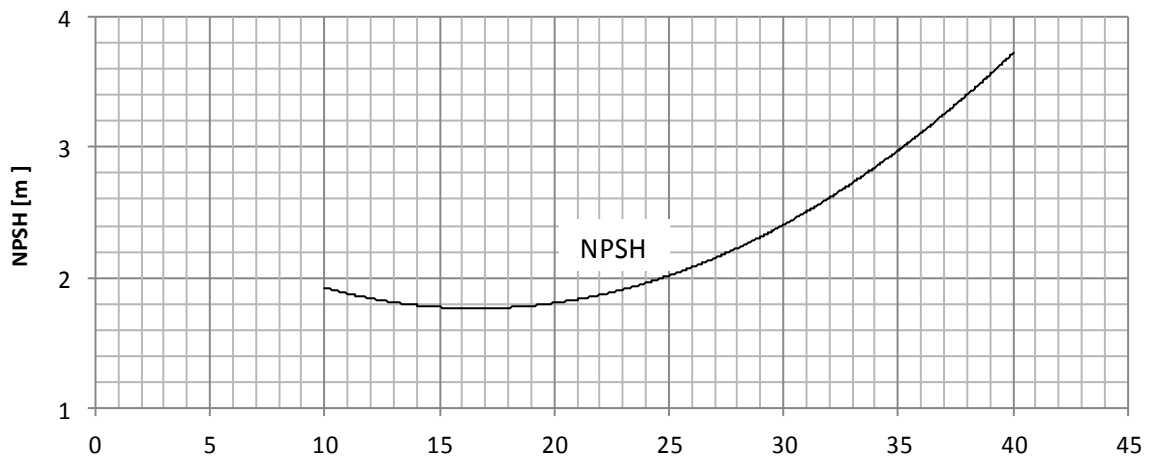
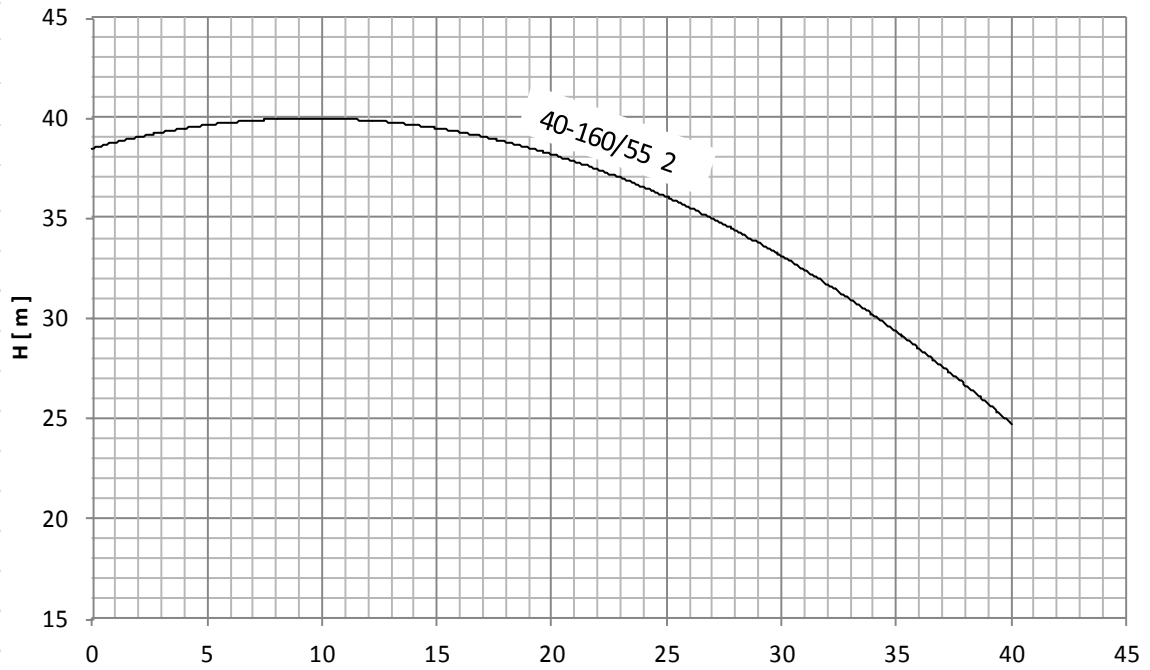

Rotation Speed = 2900 rpm
Test Standard : ISO9906/A



40-200/55 2
40-200/75 2
40-200/110 2

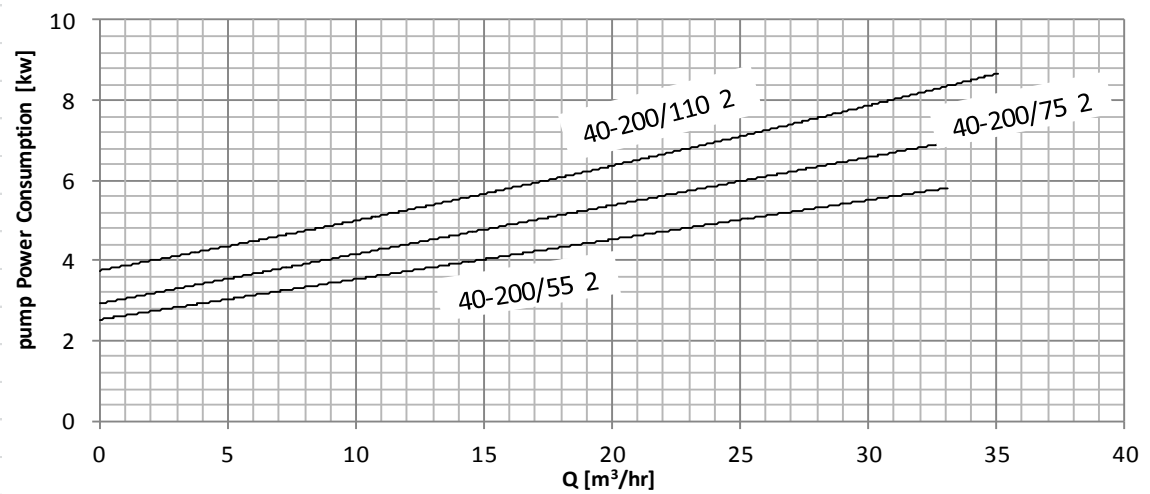
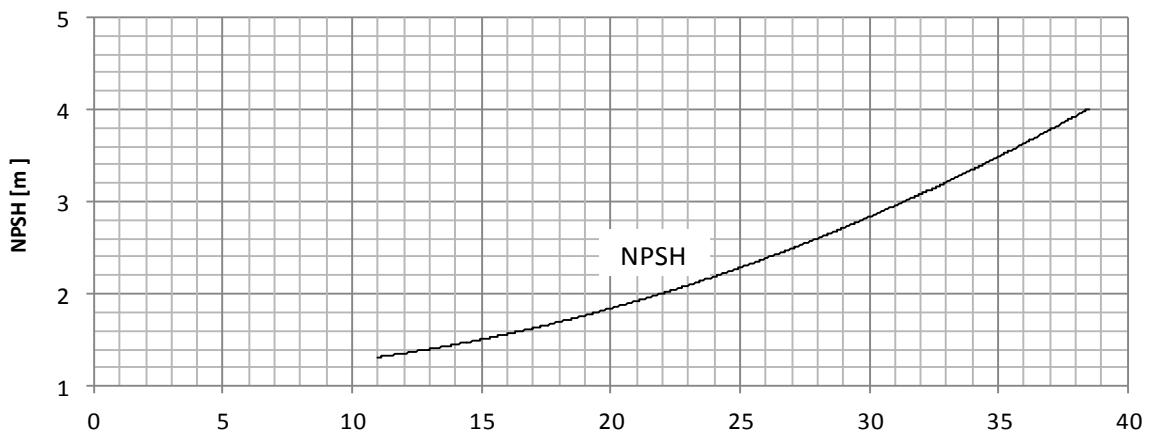
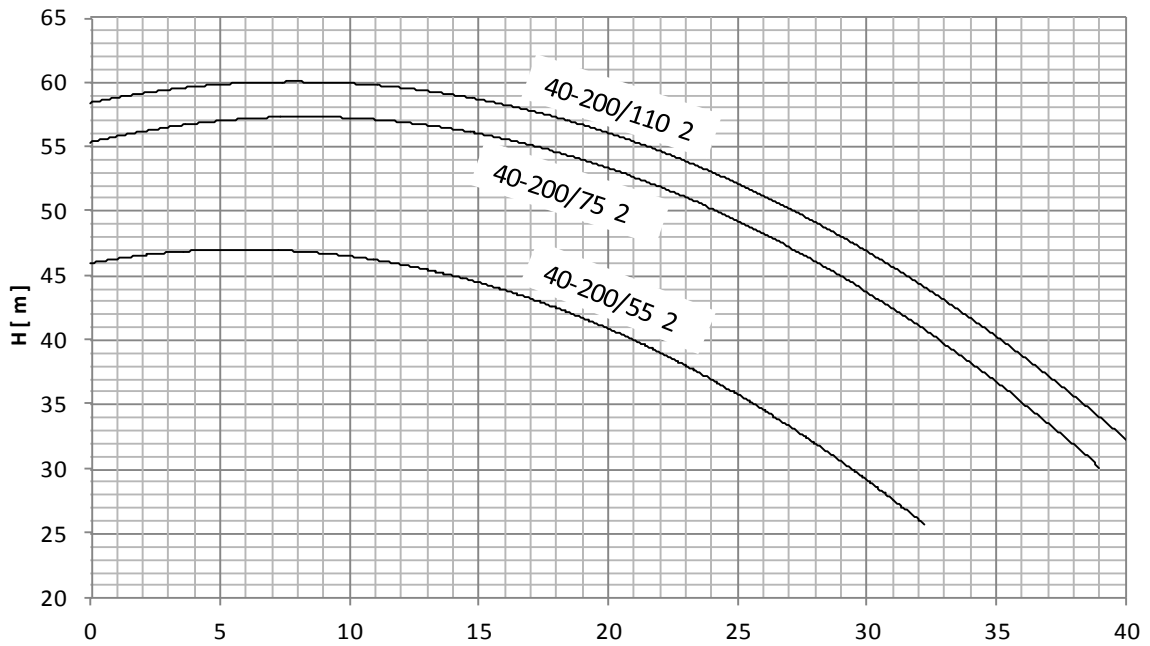

Rotation Speed = 2900 rpm
Test Standard : ISO9906/A



40-250/110 2
 40-250/150 2
 40-250/220 2

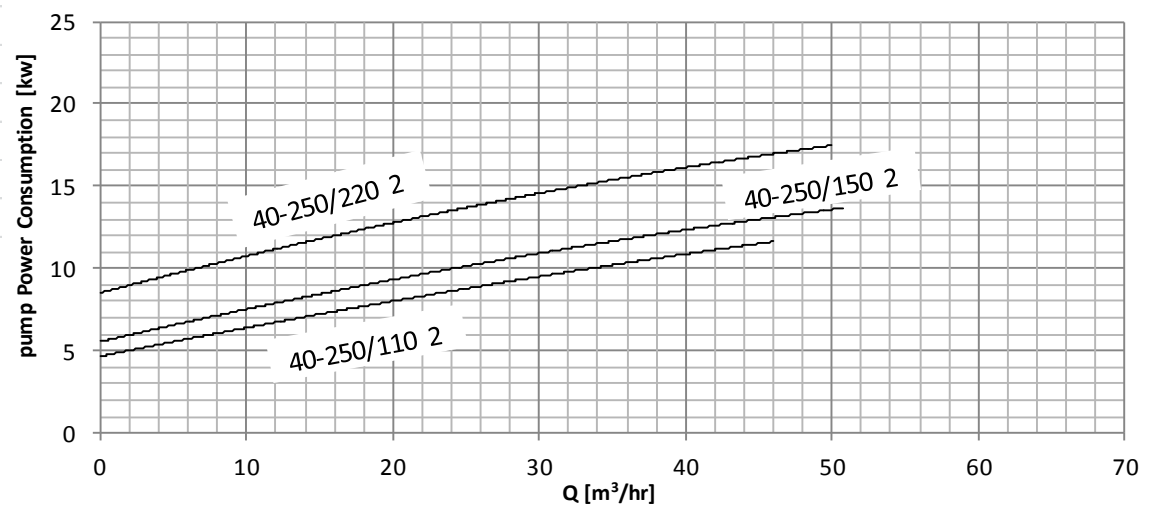
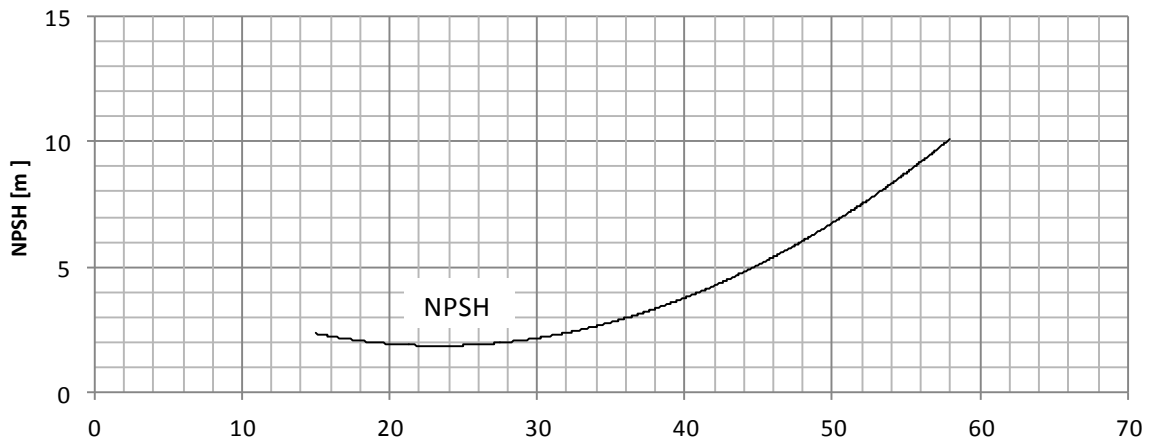
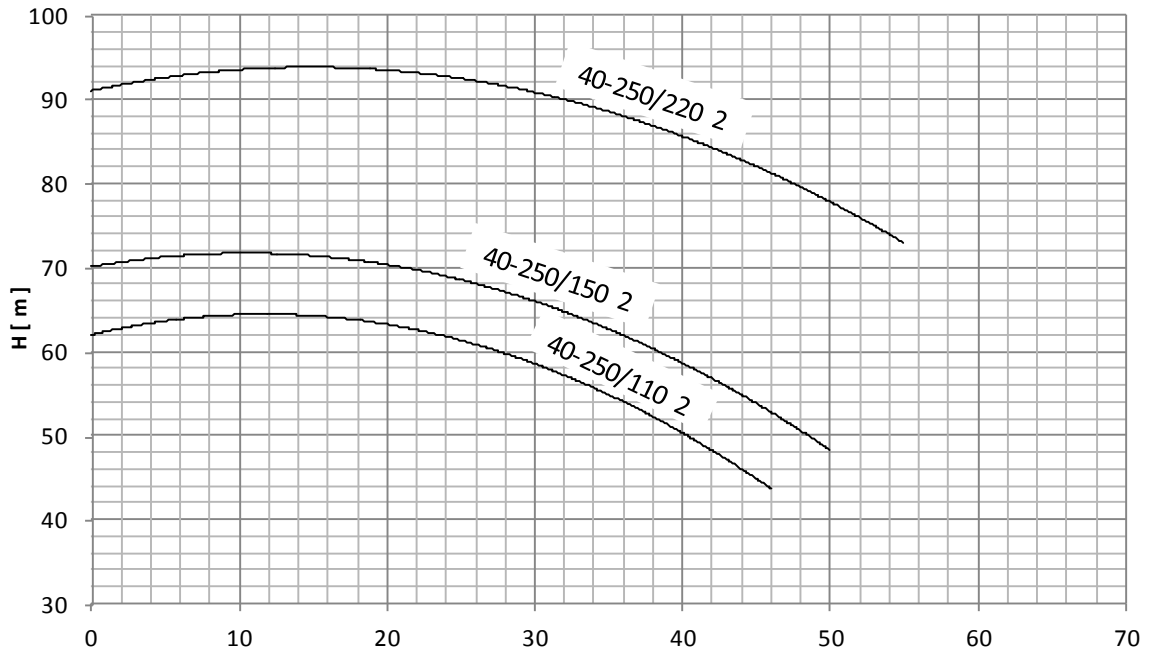

Rotation Speed = 2900 rpm
 Test Standard : ISO9906/A



50-160/55 2

50-160/75 2

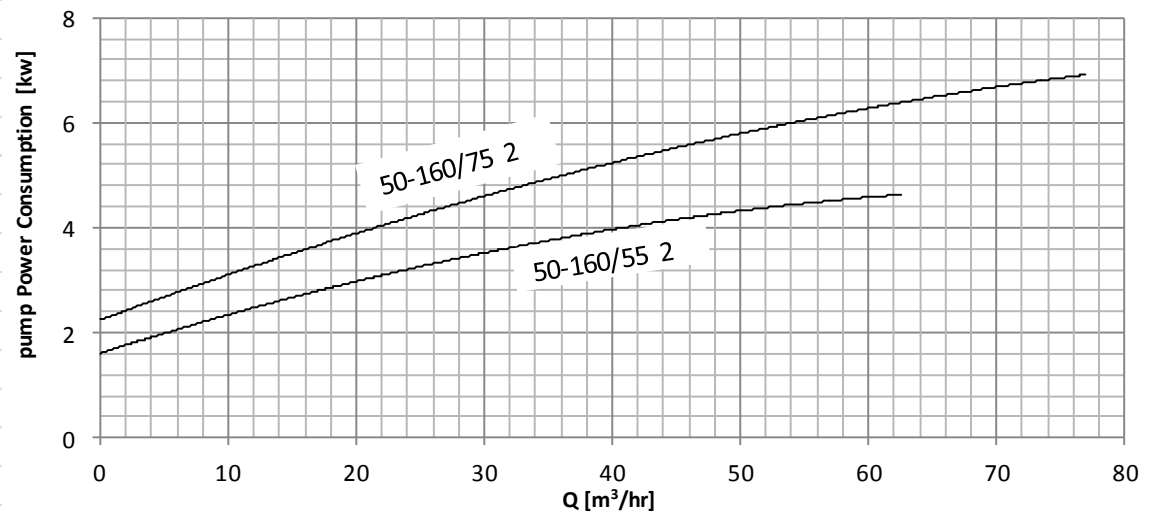
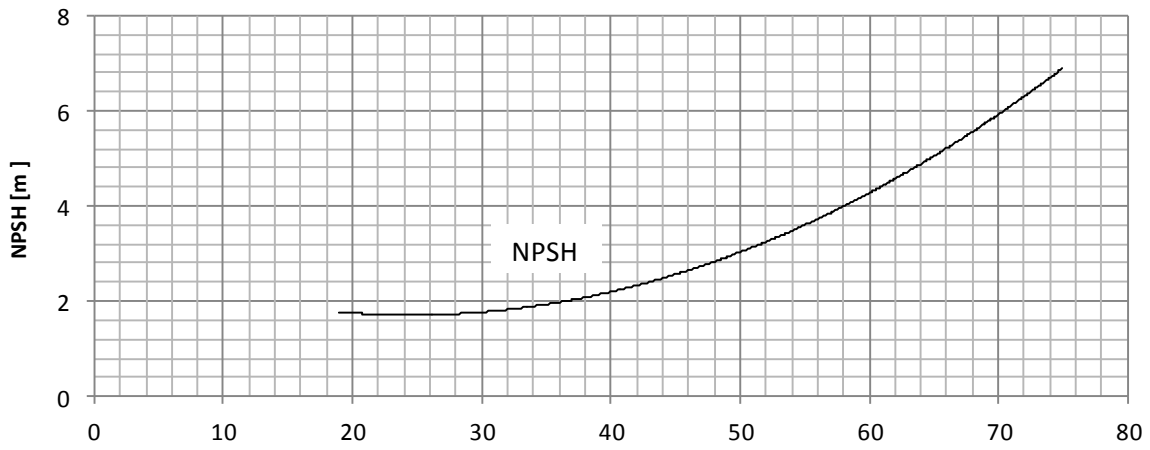
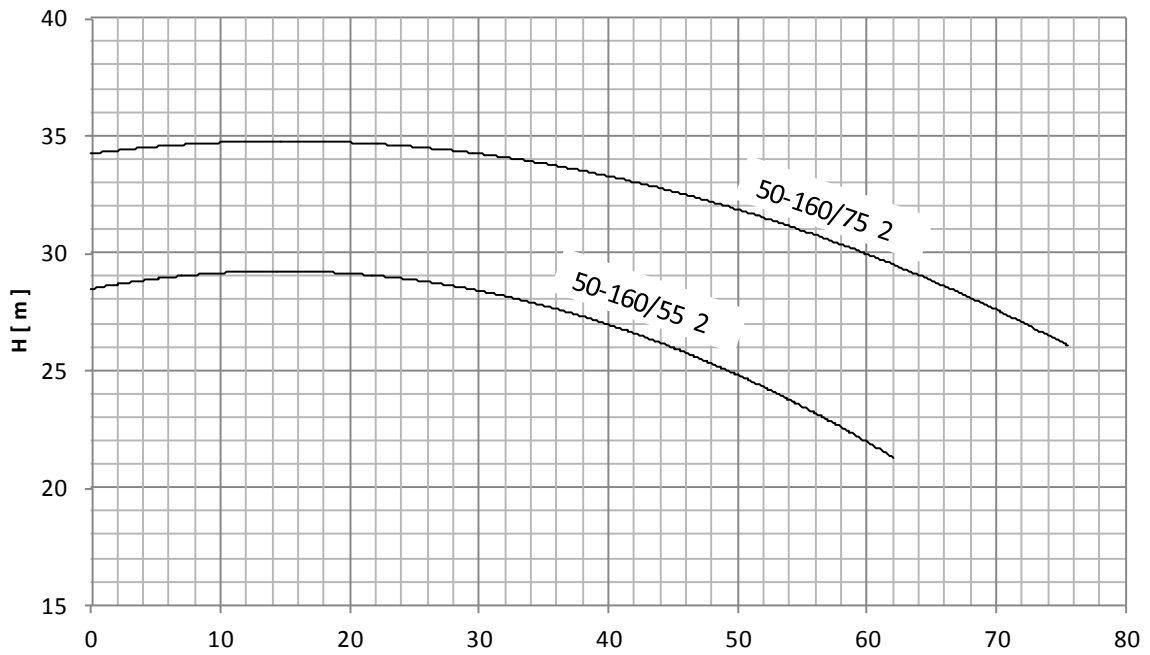

Rotation Speed = 2900 rpm

Test Standard : ISO9906/A



50-200/110 2
 50-200/150 2
 50-200/185 2

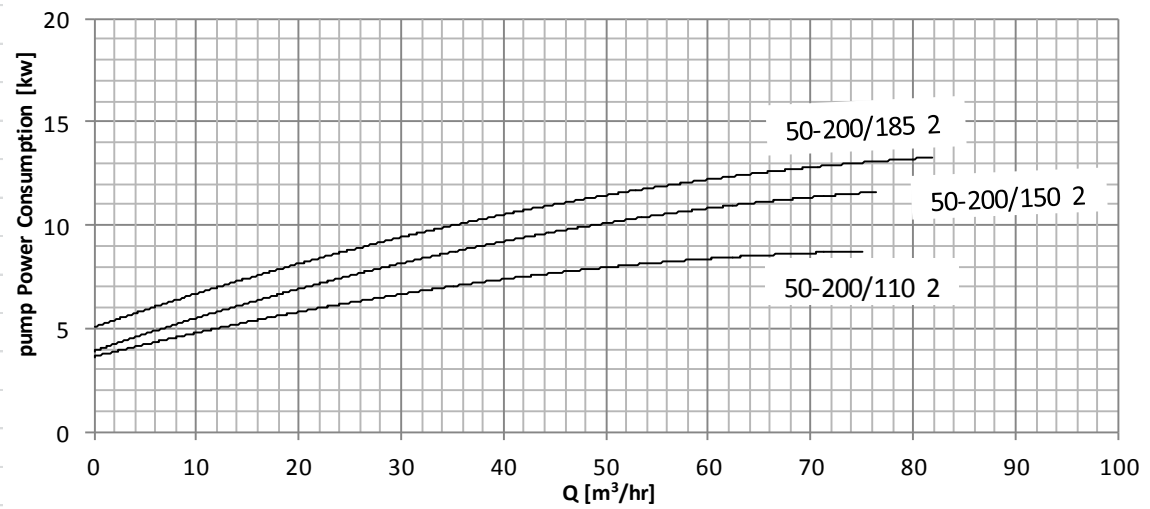
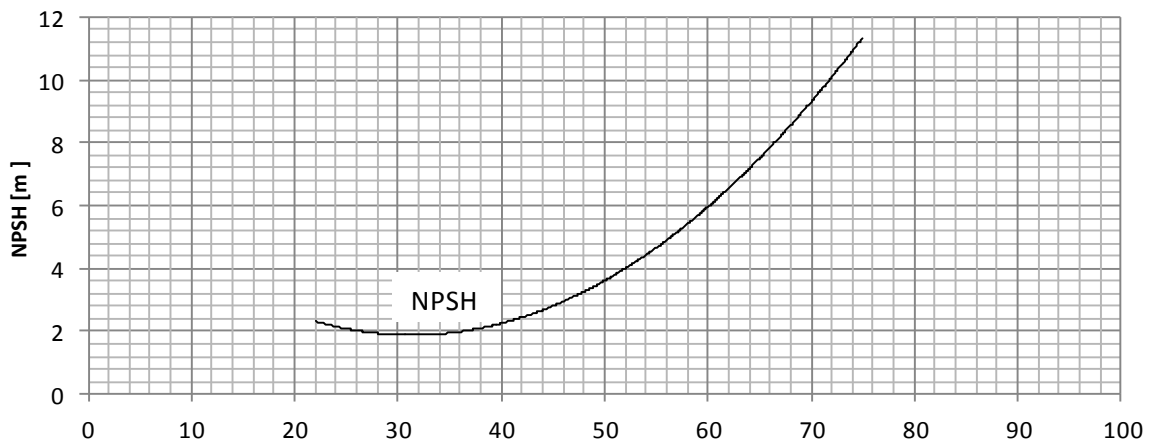
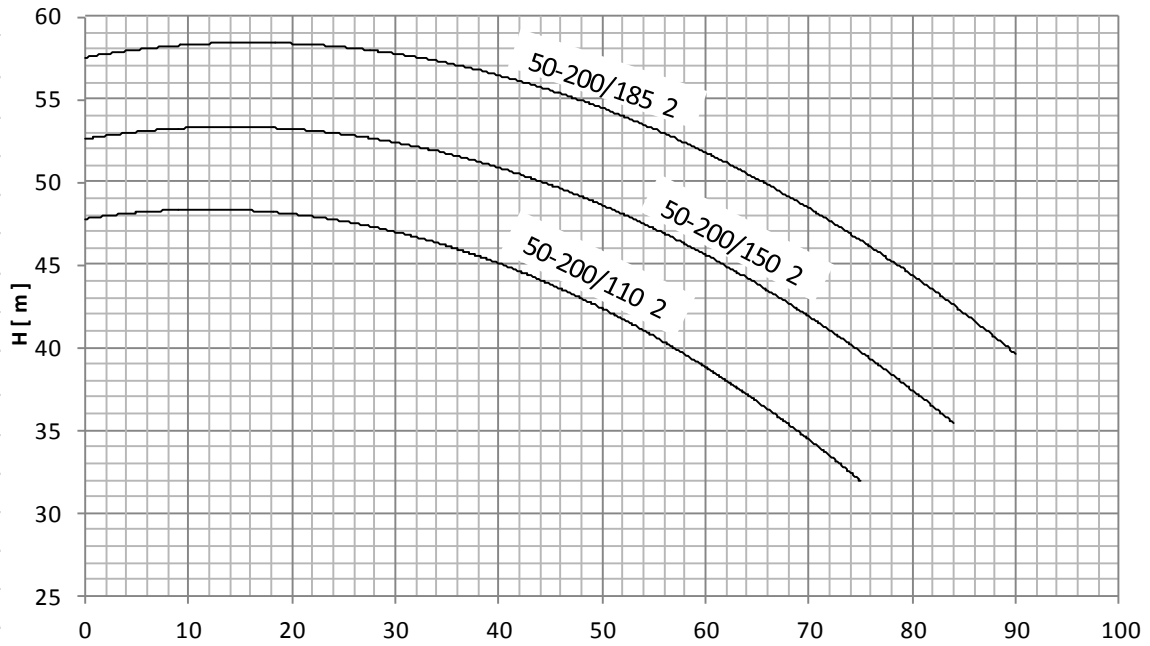

Rotation Speed = 2900 rpm
 Test Standard : ISO9906/A



50-250/110 2
 50-250/150 2
 50-250/185 2
 50-250/220 2
 50-250/300 2

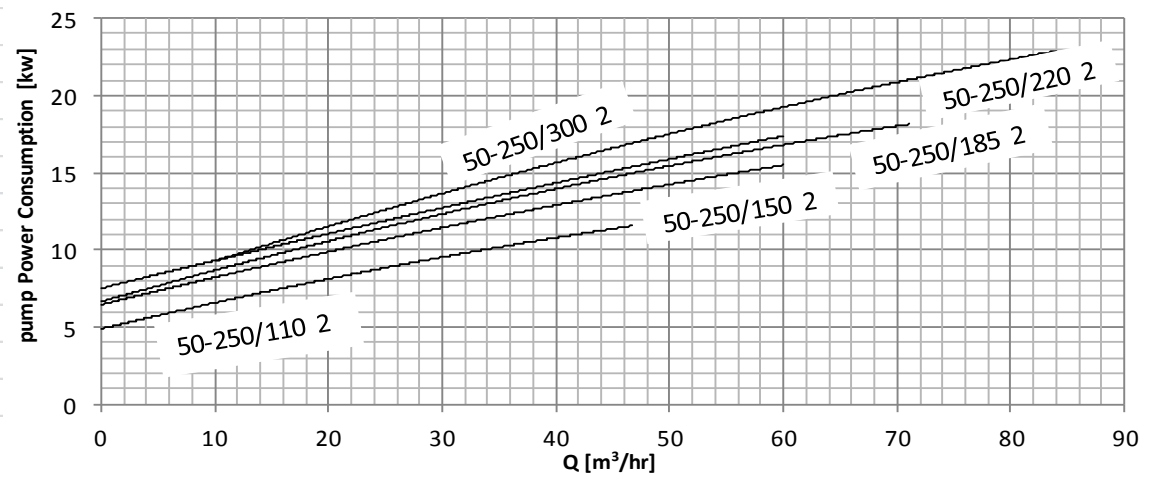
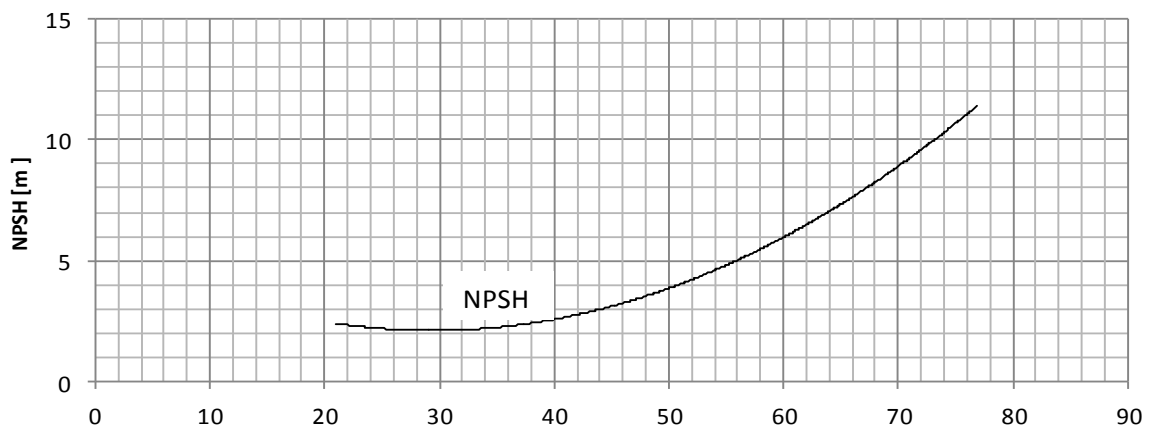
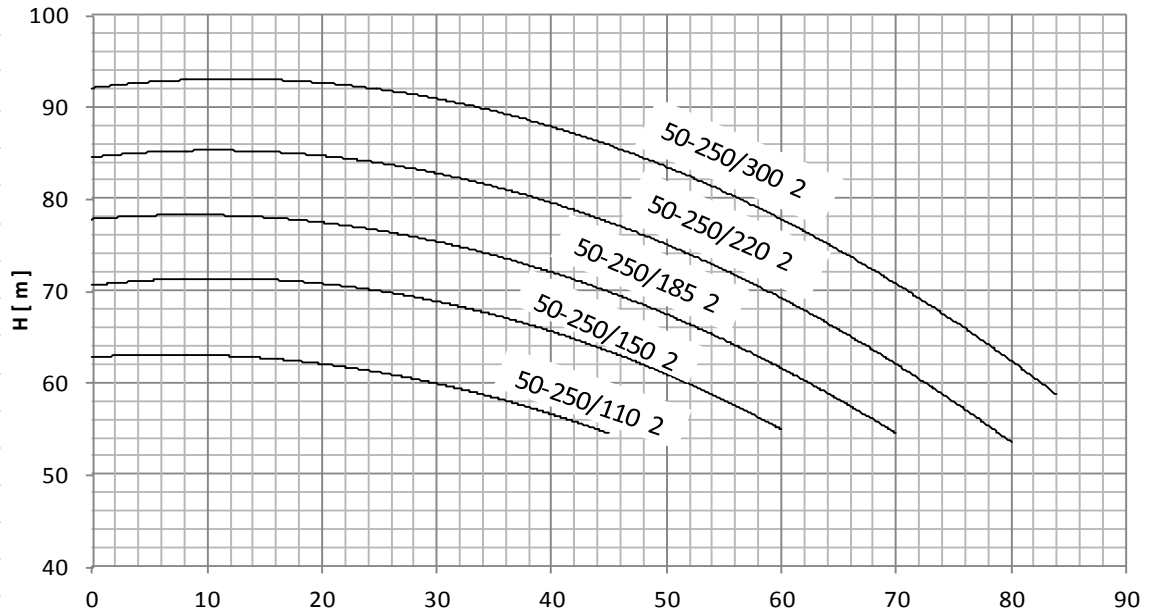

Rotation Speed = 2900 rpm
 Test Standard : ISO9906/A



65-200/220 2

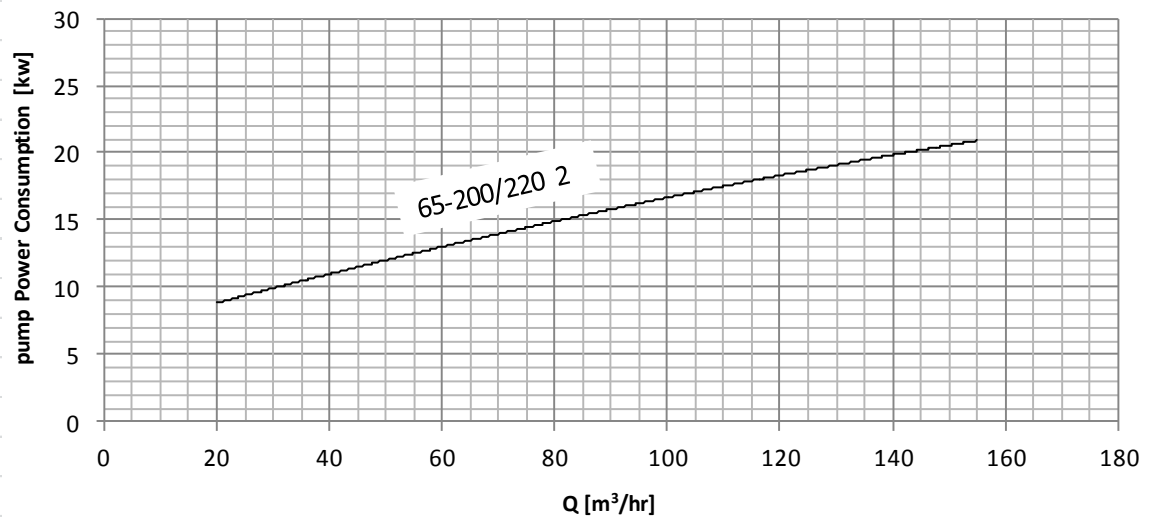
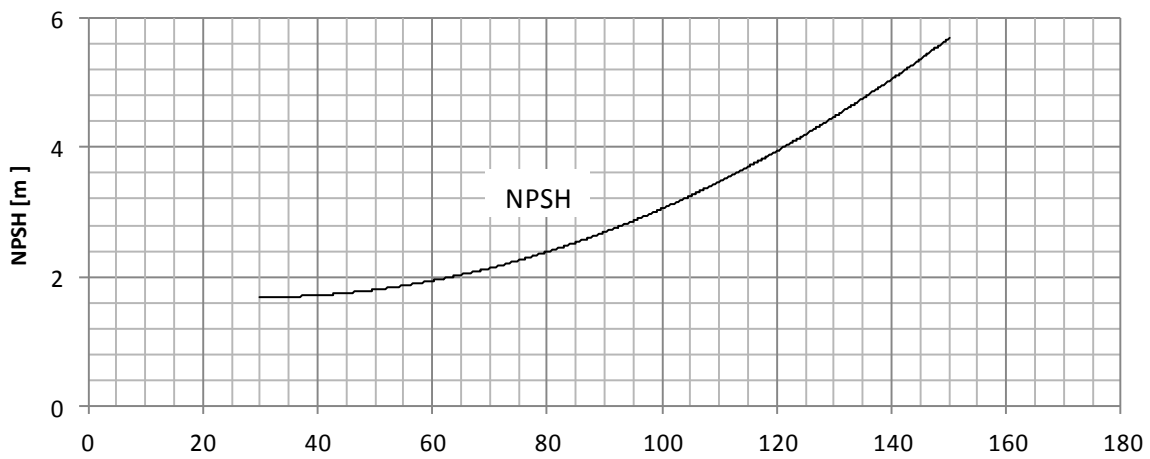
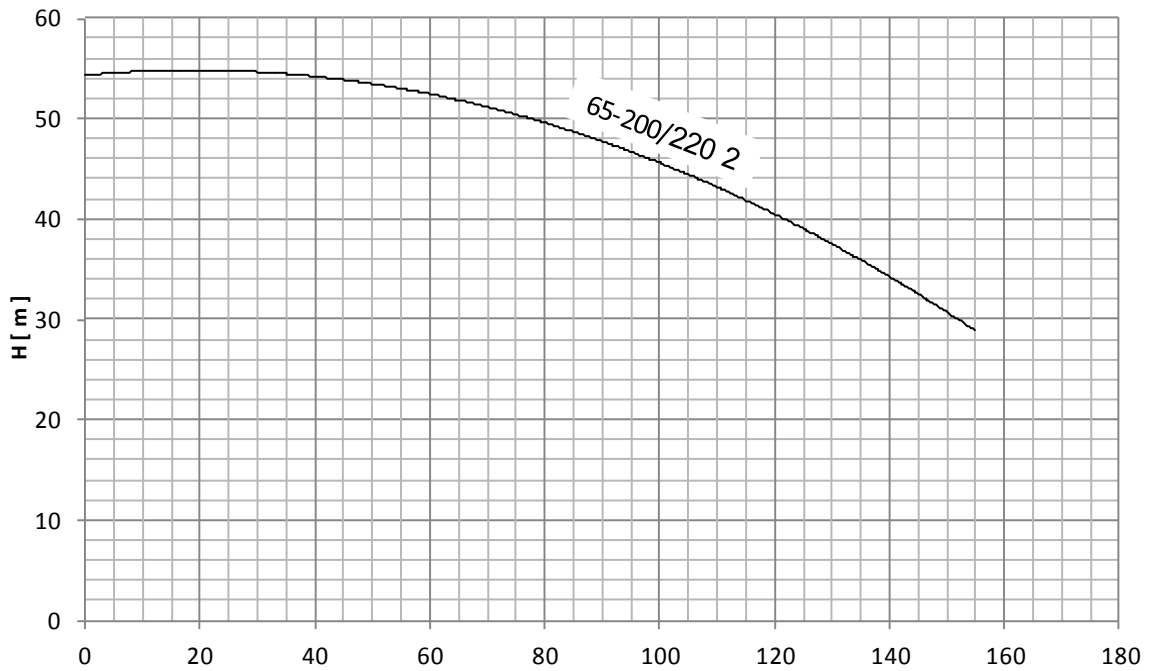

Rotation speed = 2900 rpm
Test Standard : ISO9906/A



65-250/370 2

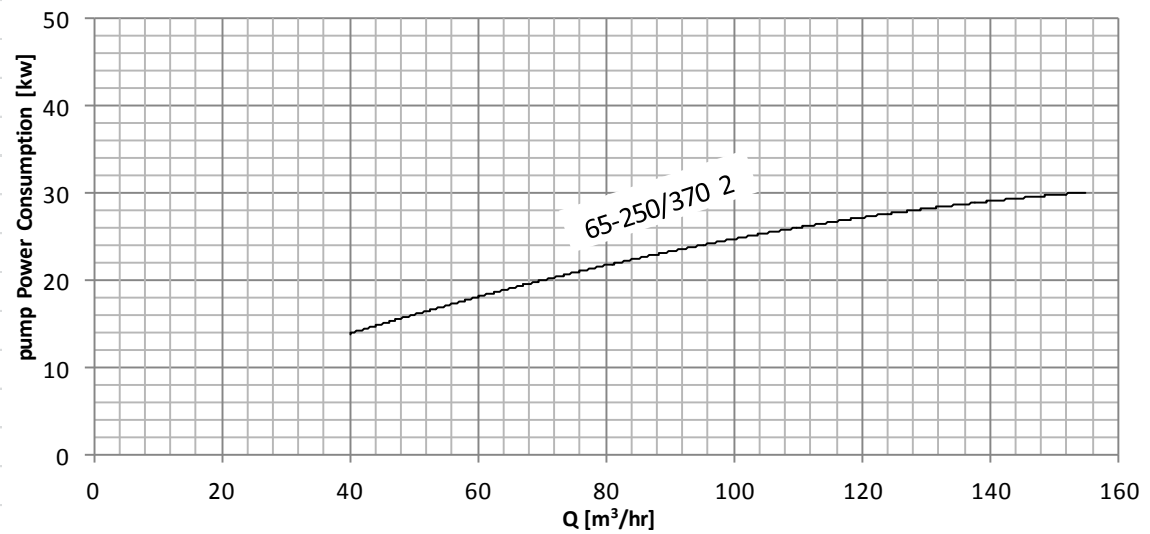
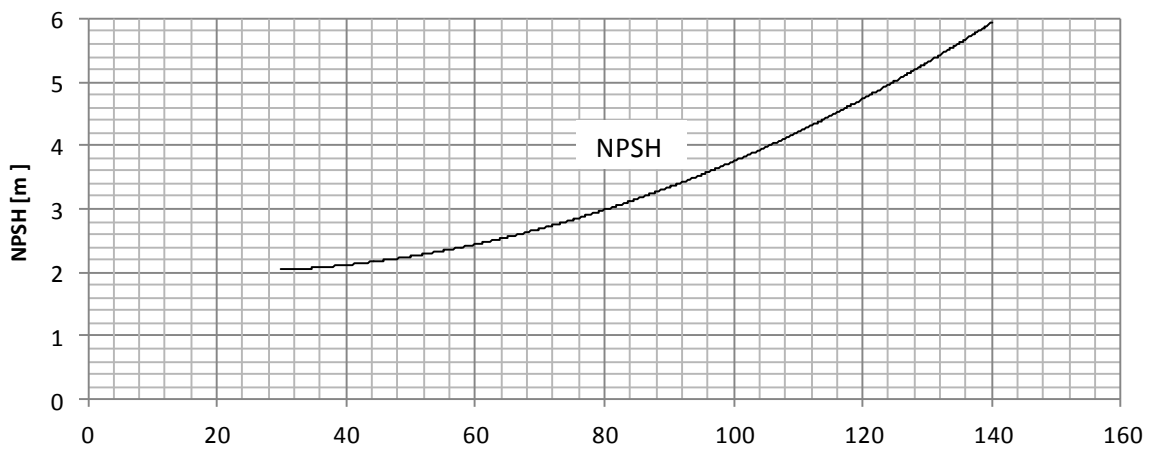
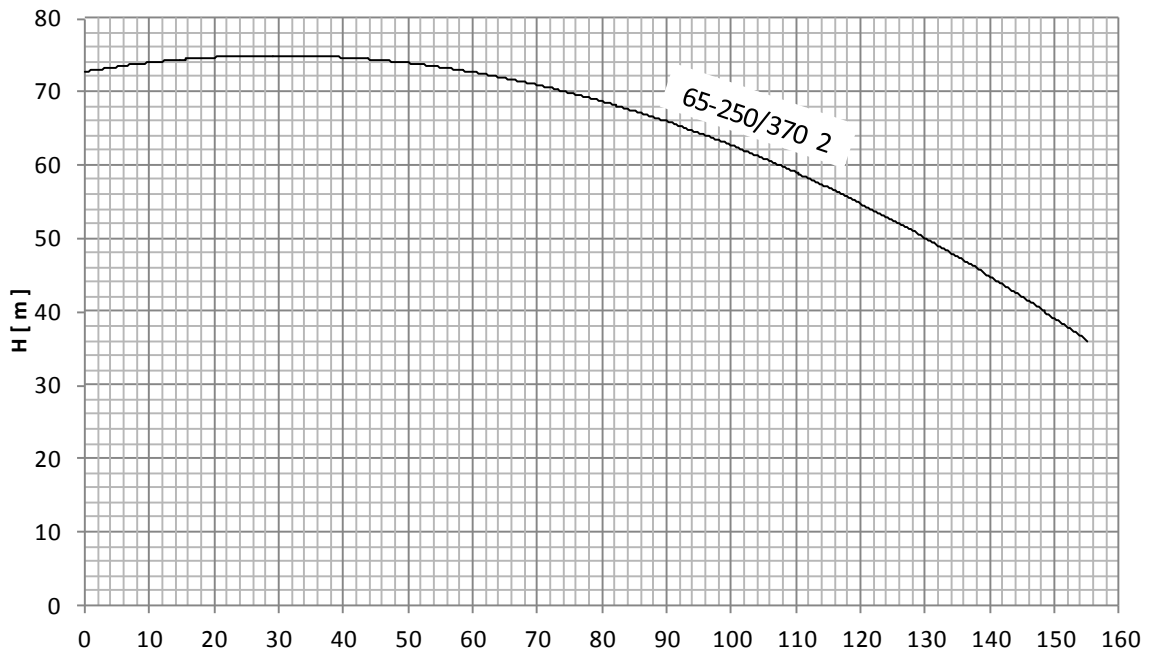

Rotation Speed = 2900 rpm
Test Standard : ISO9906/A



32-160/07 4

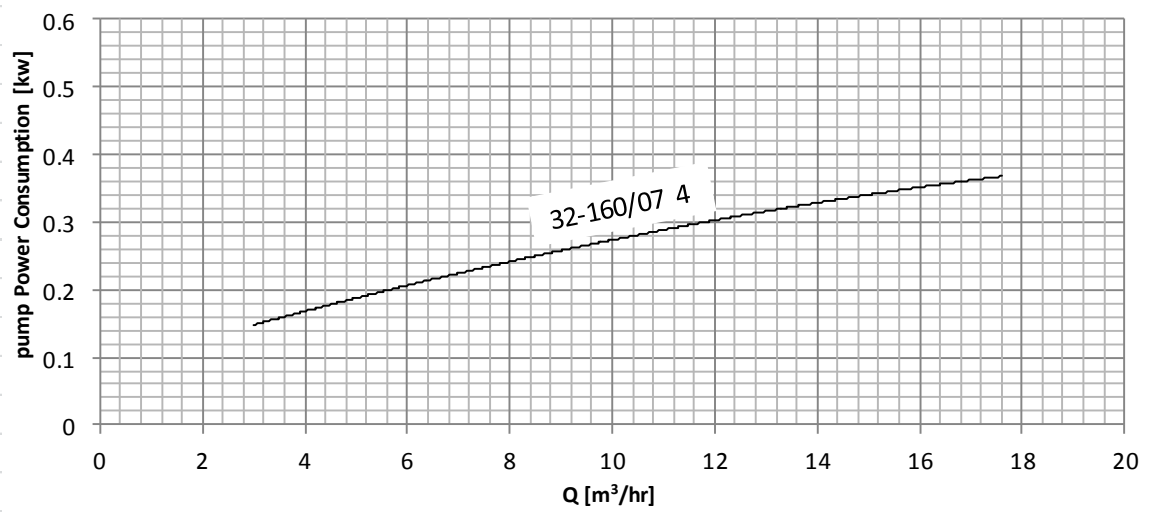
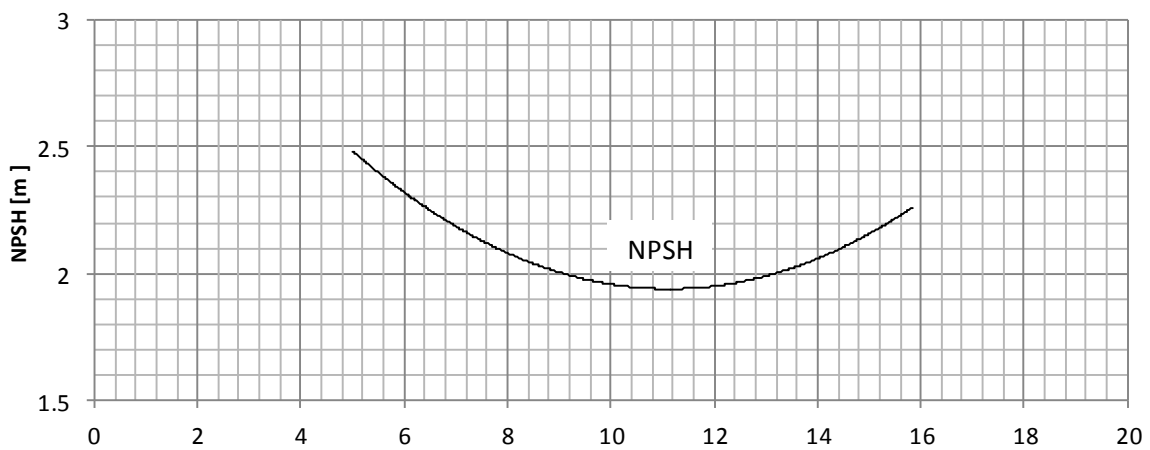
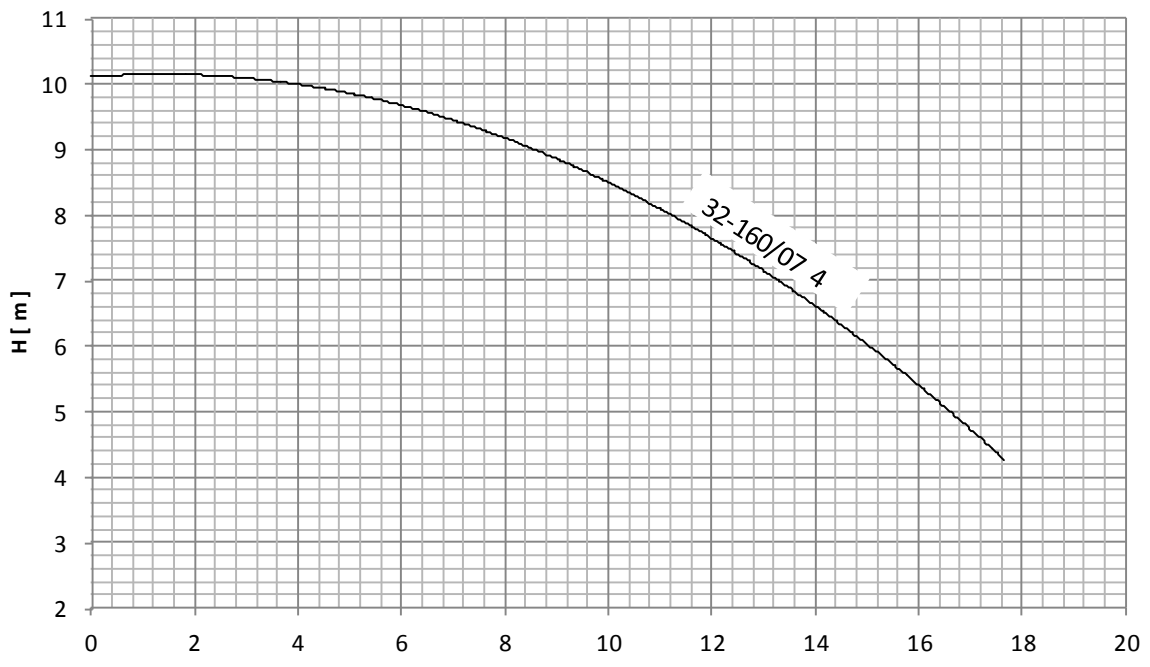

Rotation Speed = 1450 rpm

Test Standard : ISO9906/A



32-200/05 4

32-200/07 4

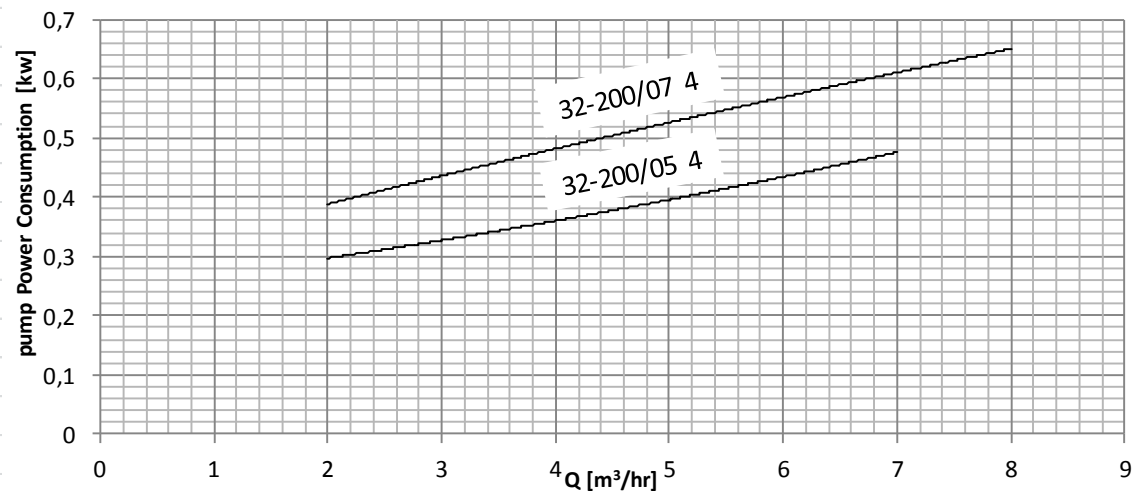
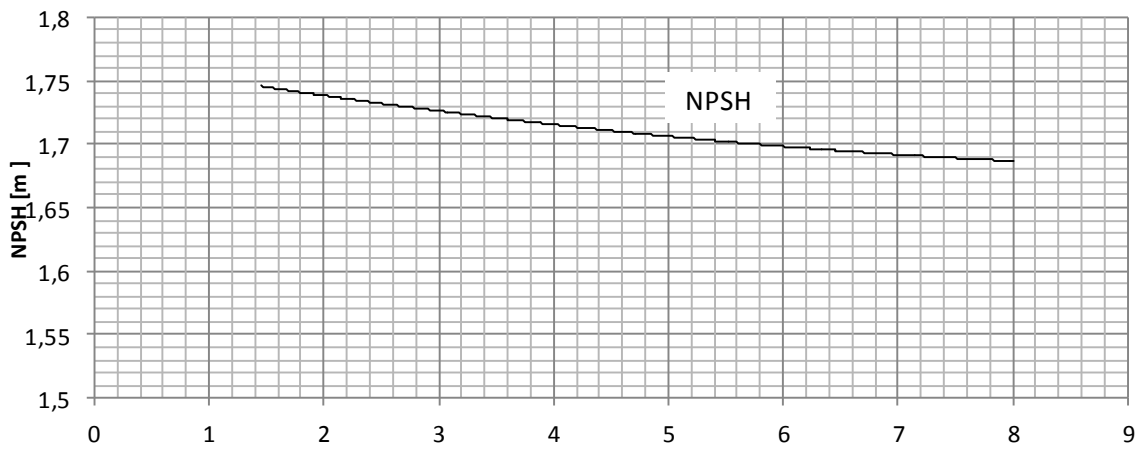
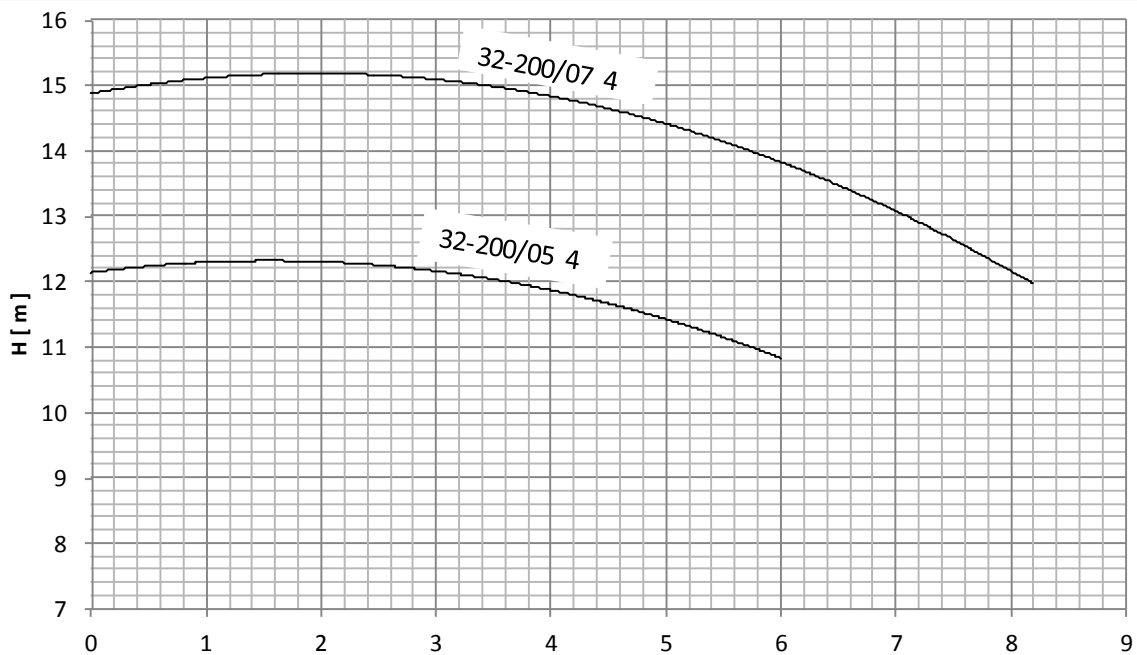

Rotation Speed = 1450 rpm

Test Standard : ISO9906/A



32-250/22 4

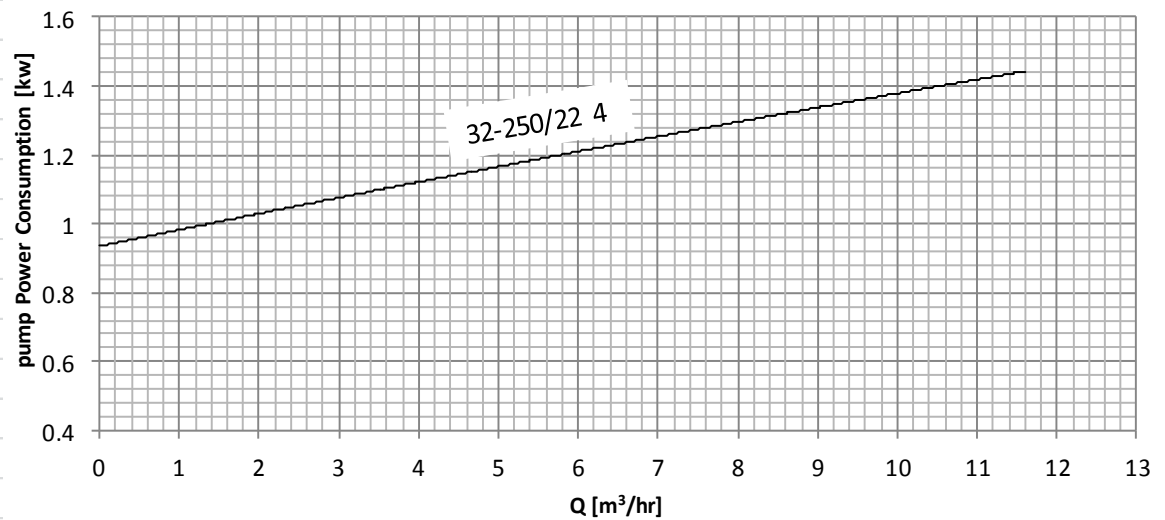
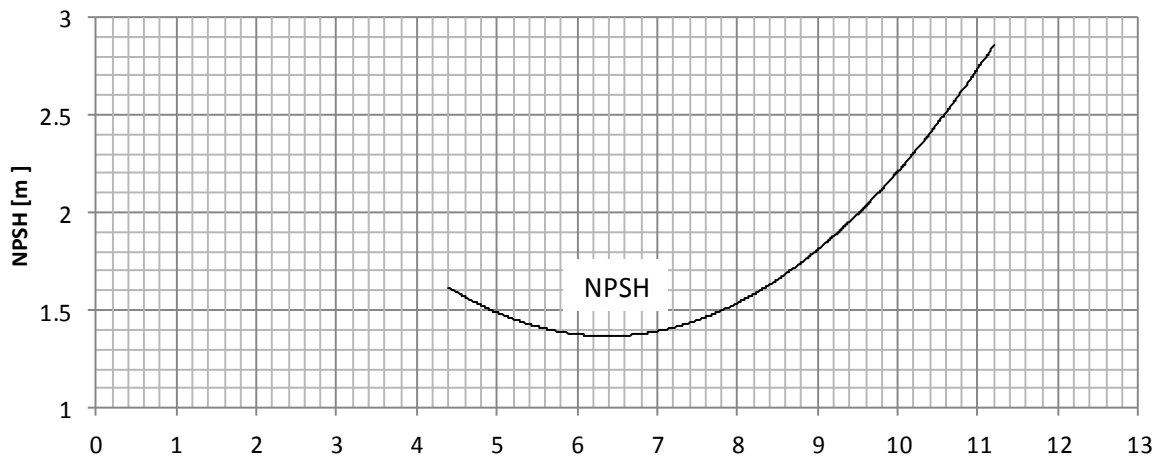
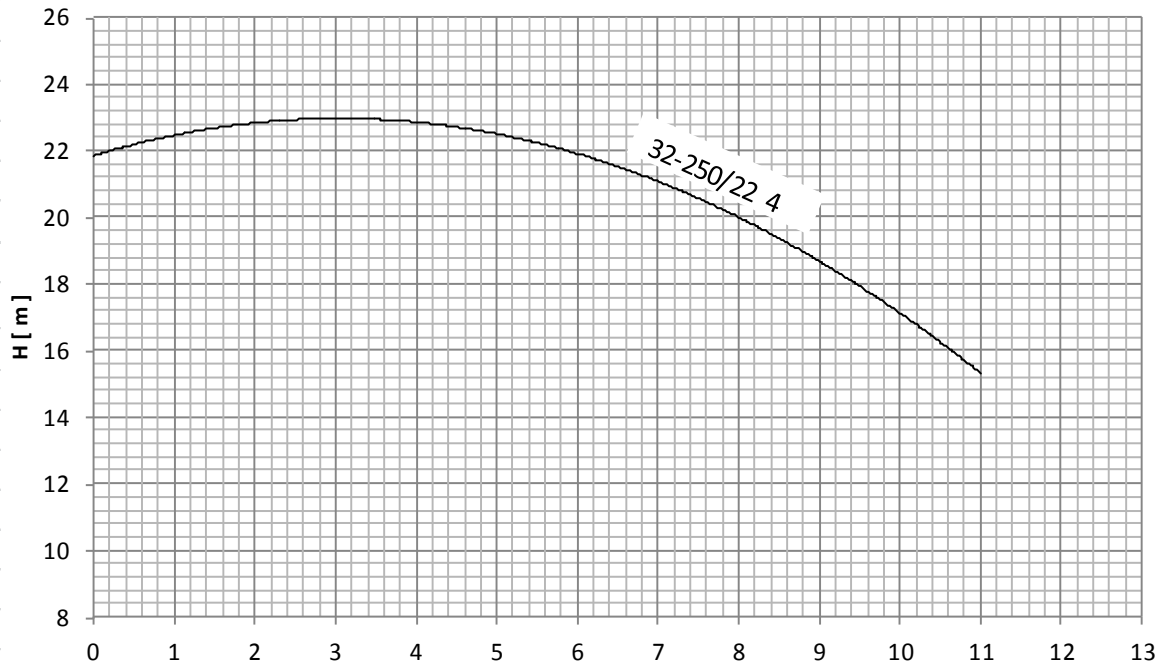

Rotation speed = 1450 rpm
Test Standard : ISO9906/A



40-160/07 4

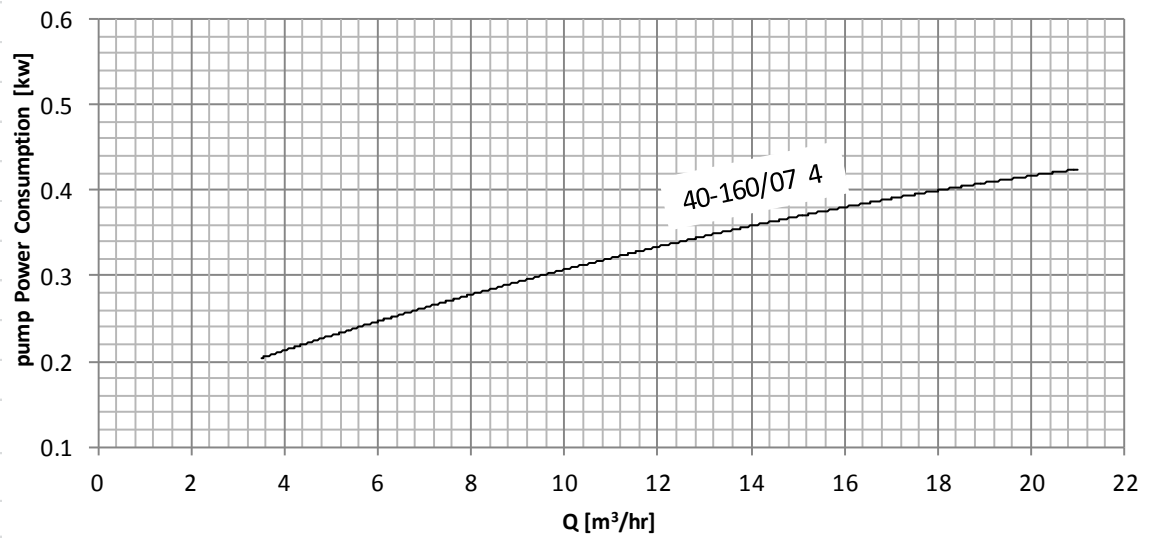
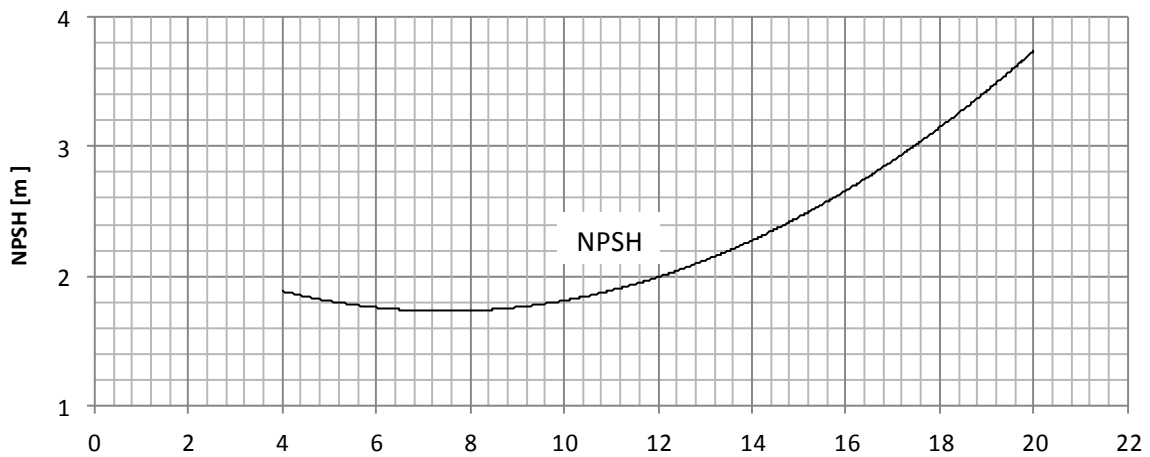
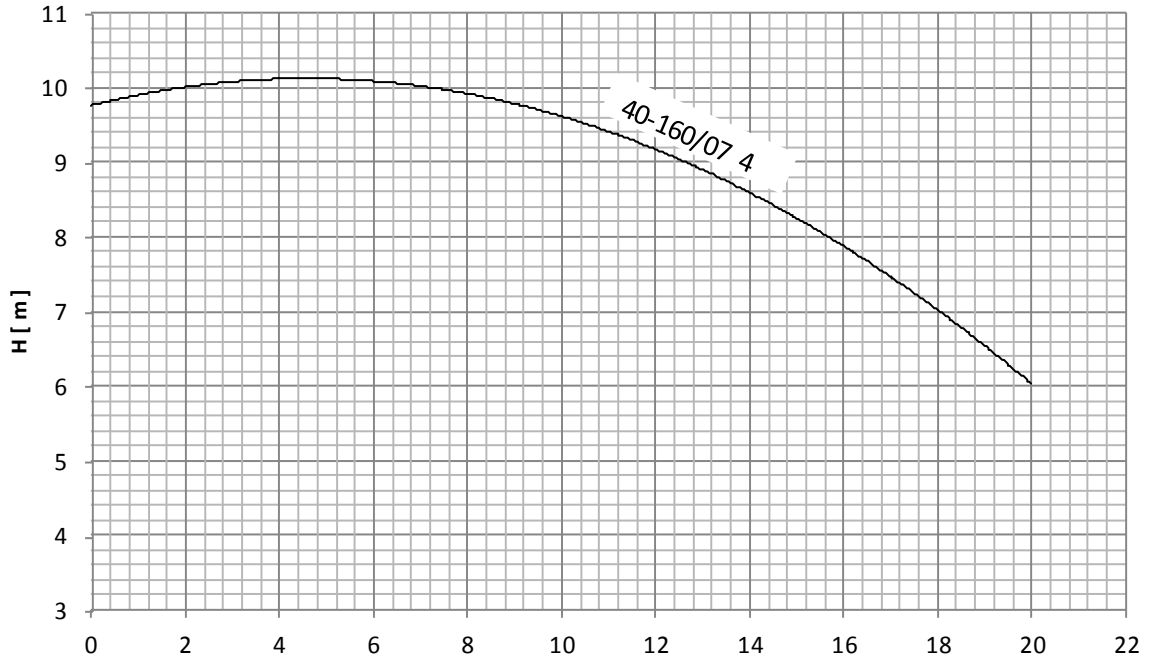

Rotation speed = 1450 rpm
Test Standard : ISO9906/A



40-200/11 4

40-200/15 4

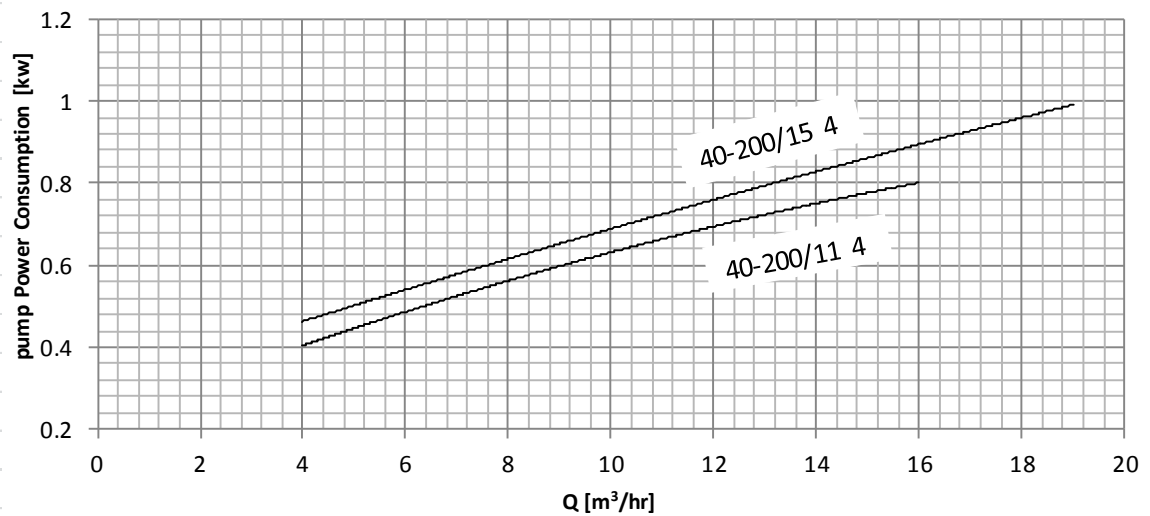
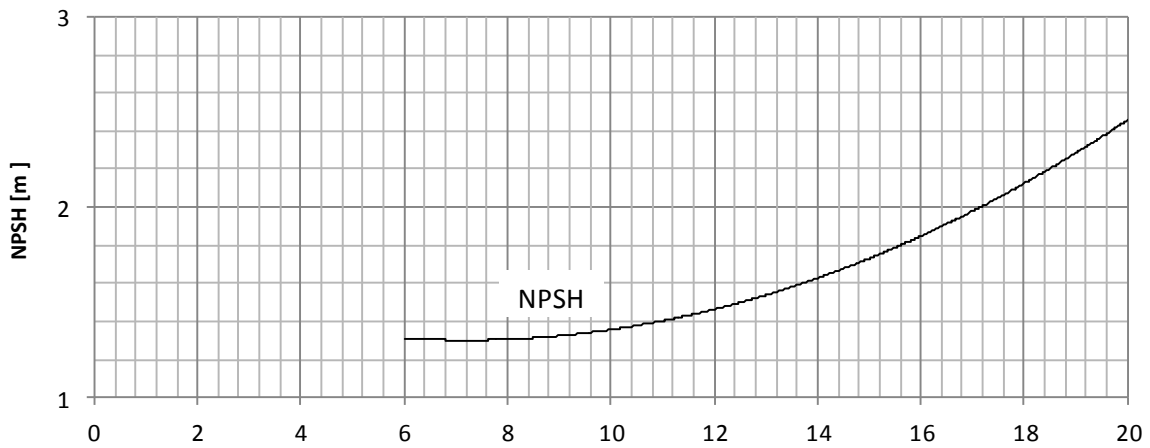
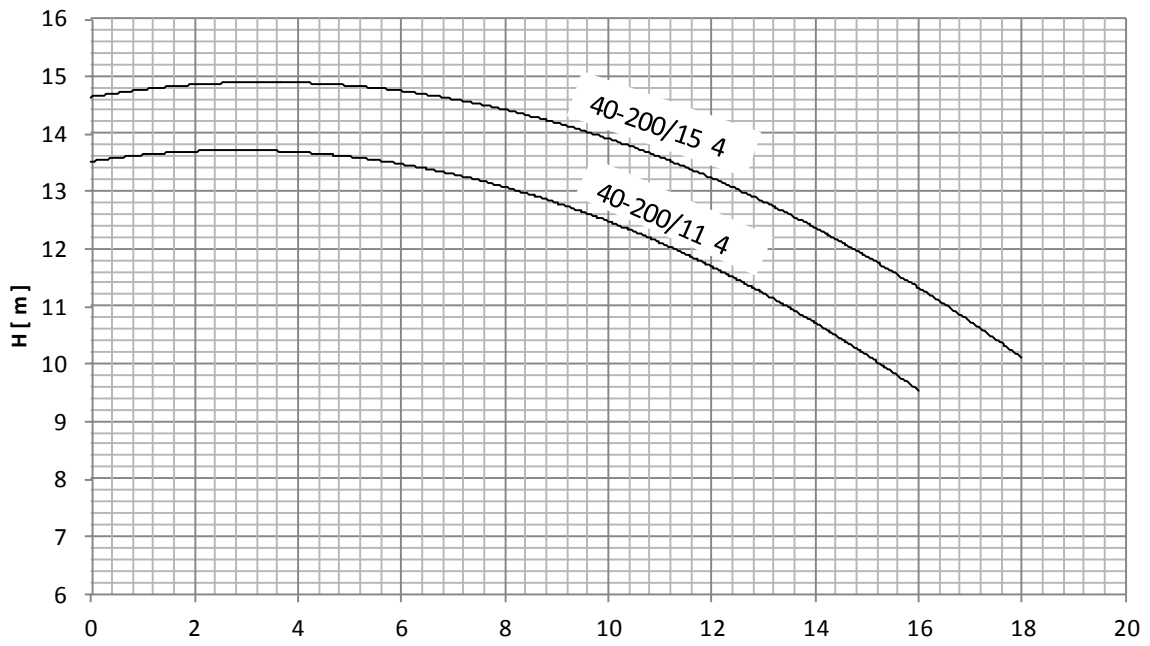

Rotation speed = 1450 rpm

Test Standard : ISO9906/A



40-250/30 4

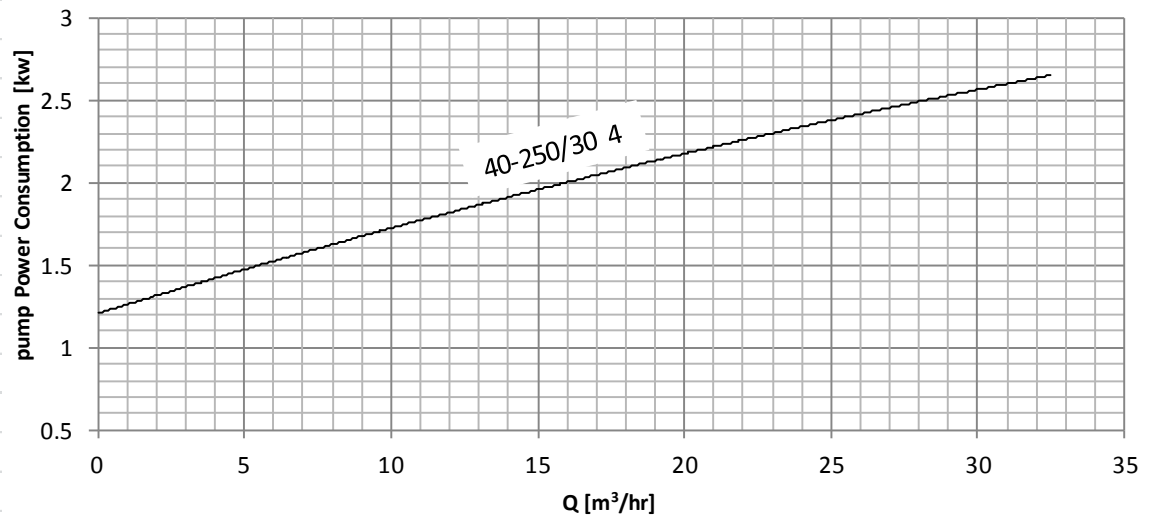
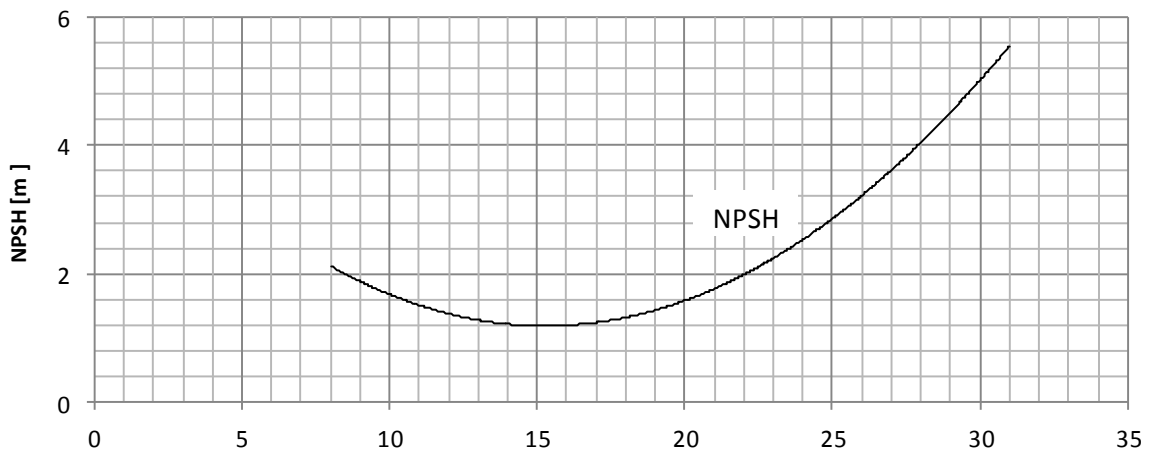
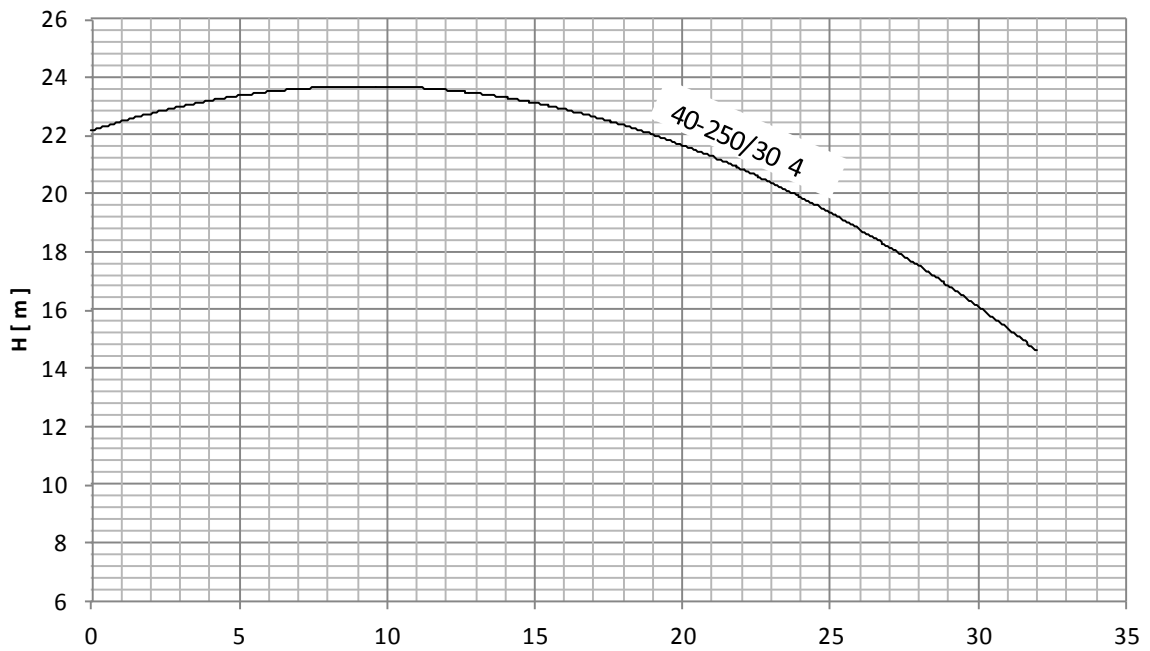

Rotation speed = 1450 rpm
Test Standard : ISO9906/A



40-315/30 4

40-315/40 4

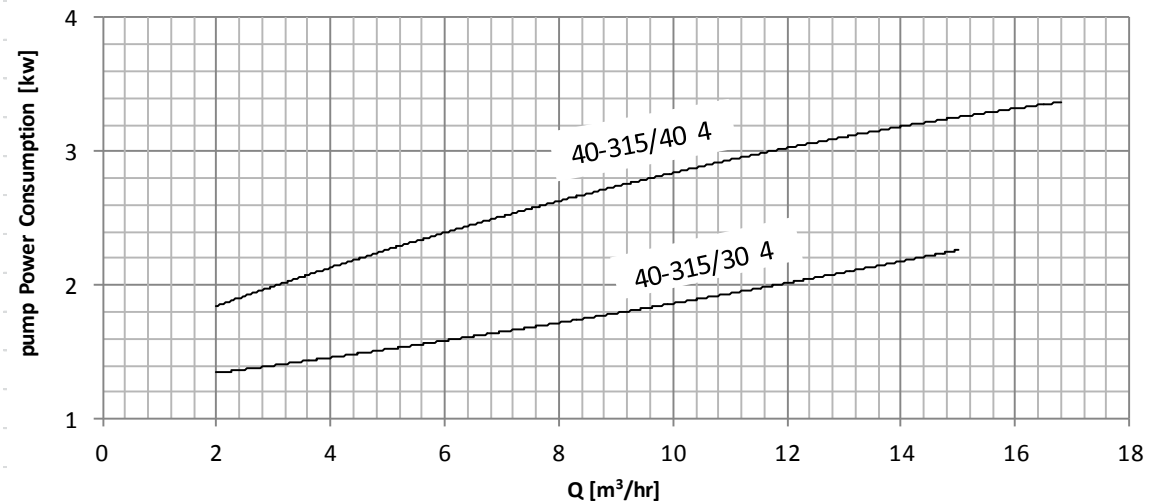
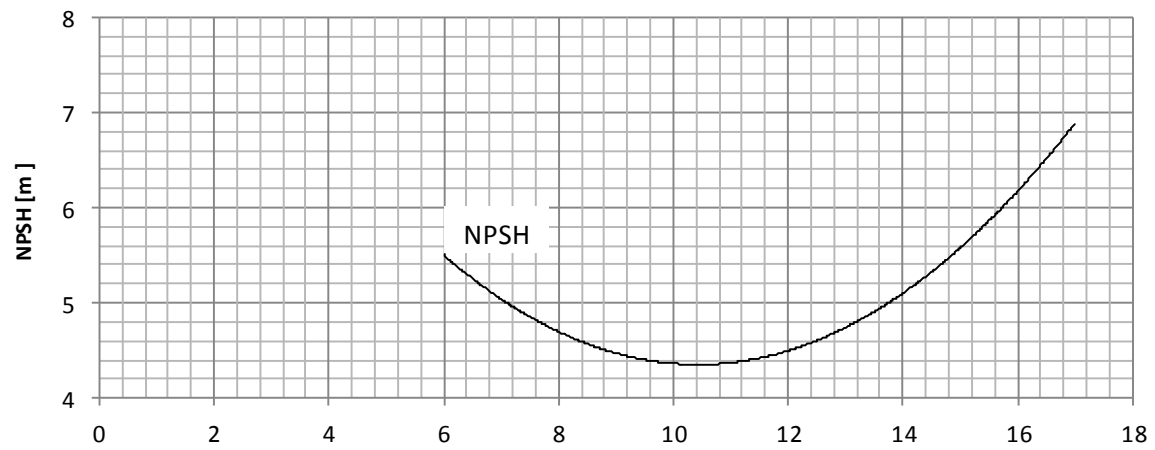
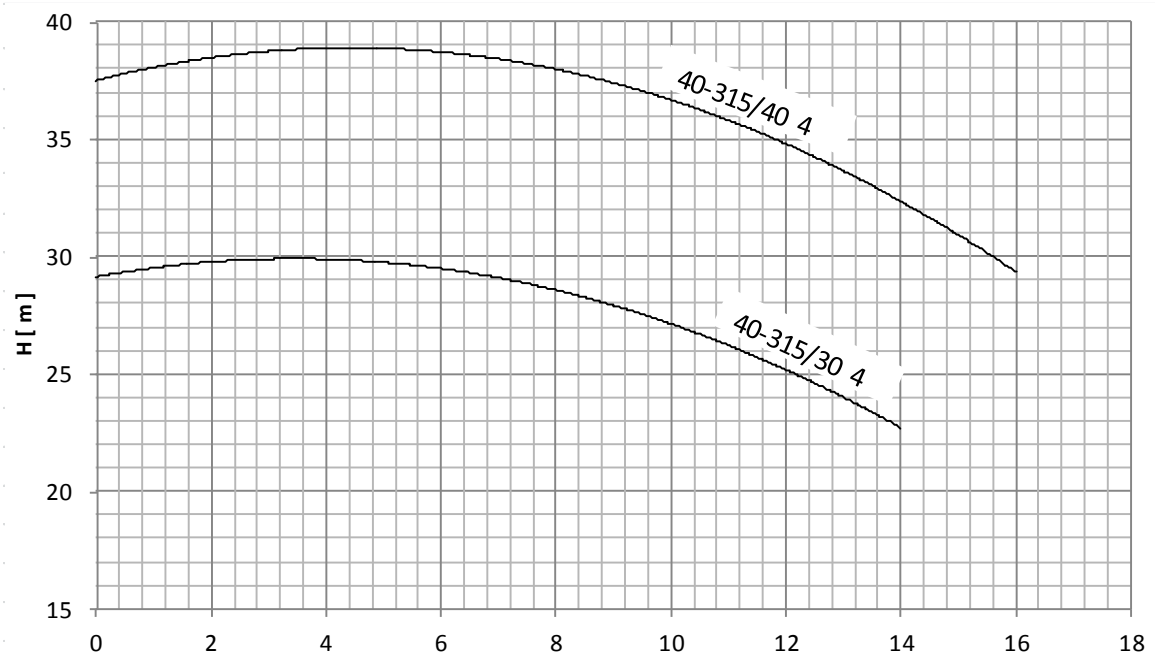

Rotation speed = 1450 rpm

Test Standard : ISO9906/A

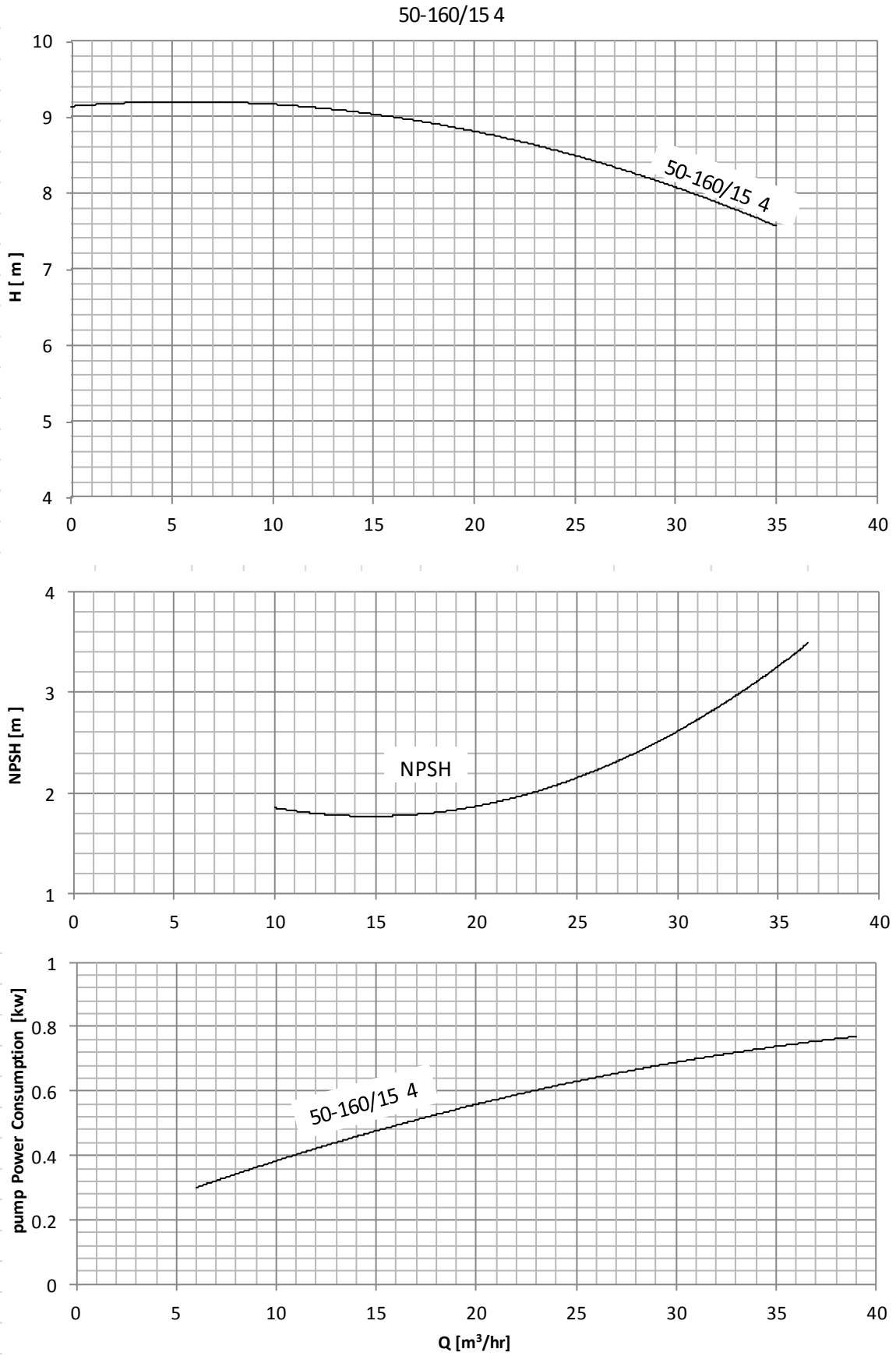

Rotation speed = 1450 rpm

Test Standard : ISO9906/A



50-200/22 4

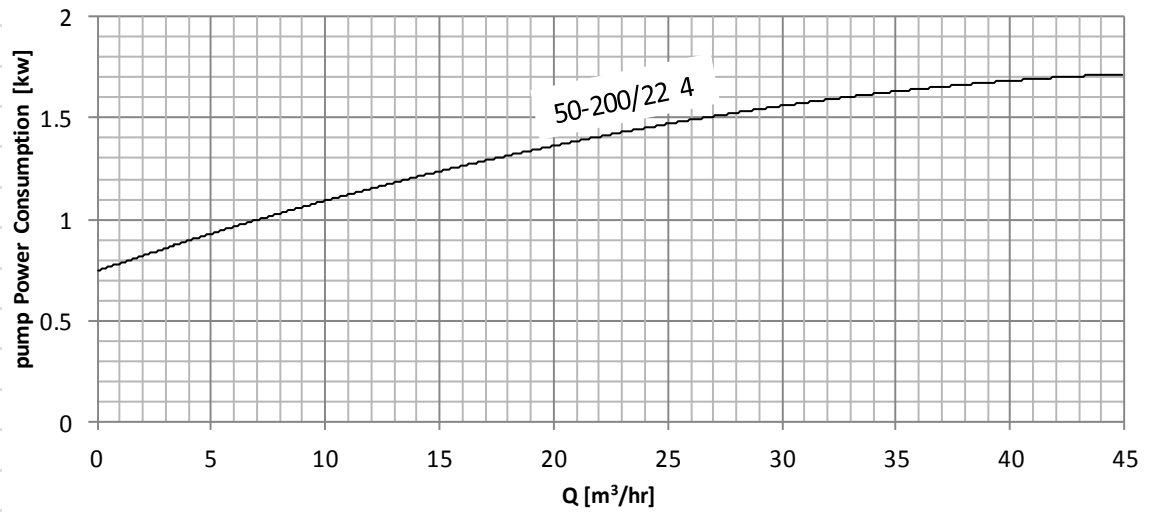
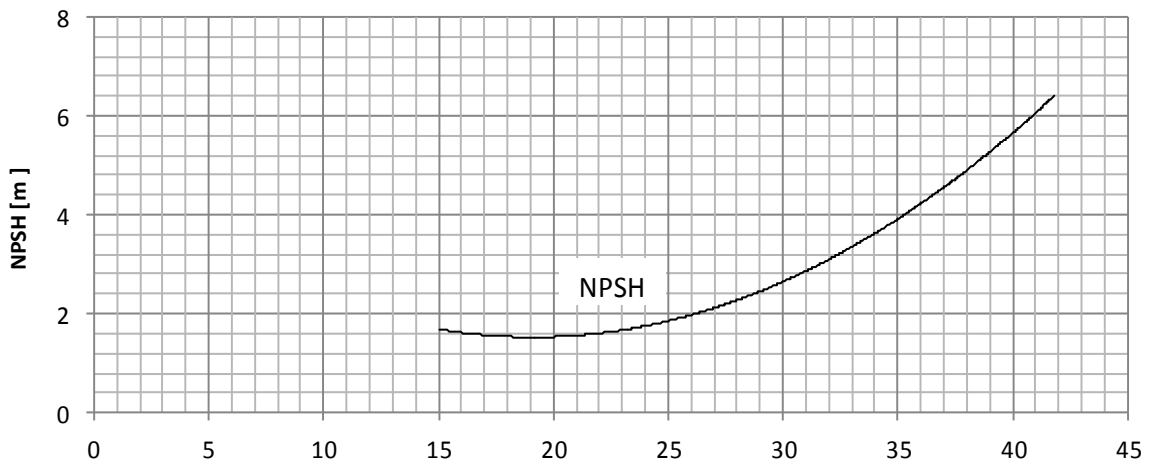
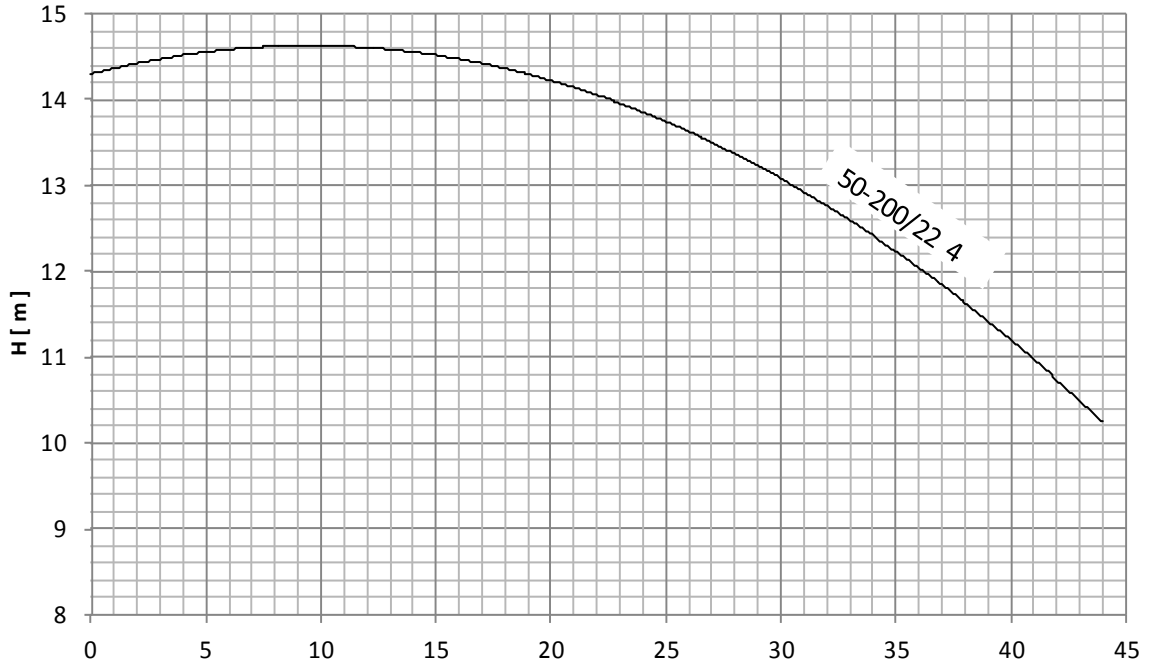

Rotation speed = 1450 rpm
Test Standard : ISO9906/A



50-250/30 4

50-250/40 4

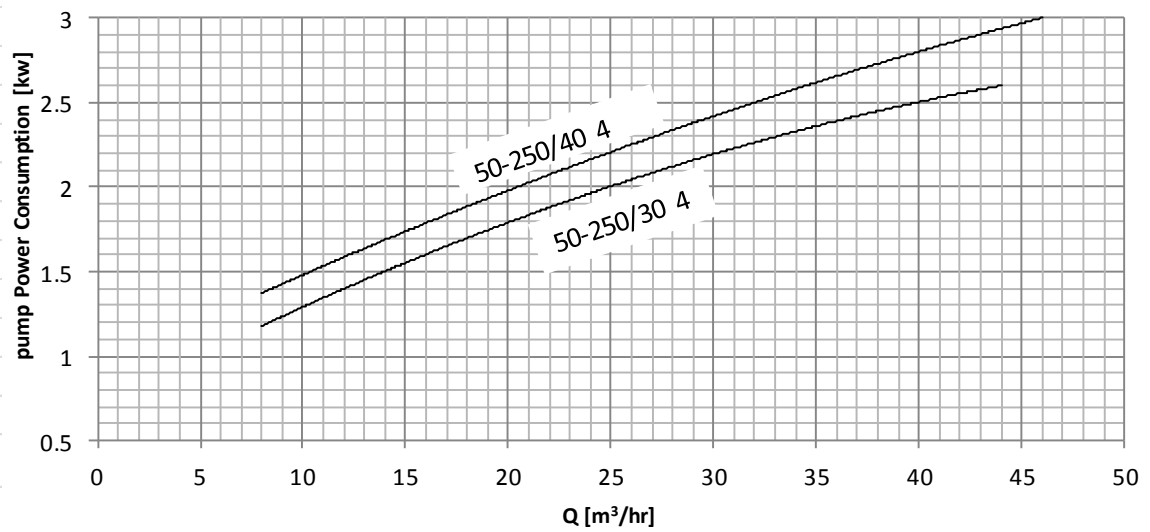
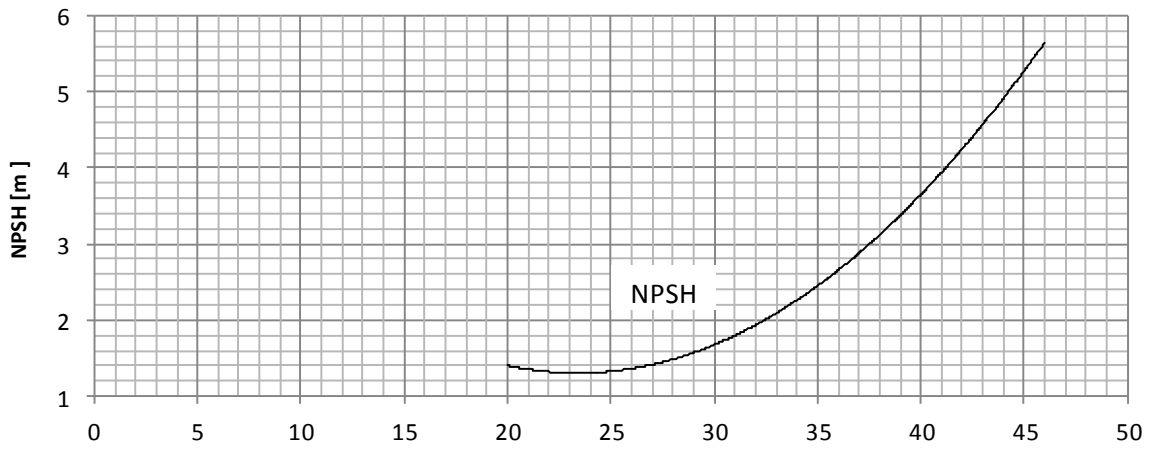
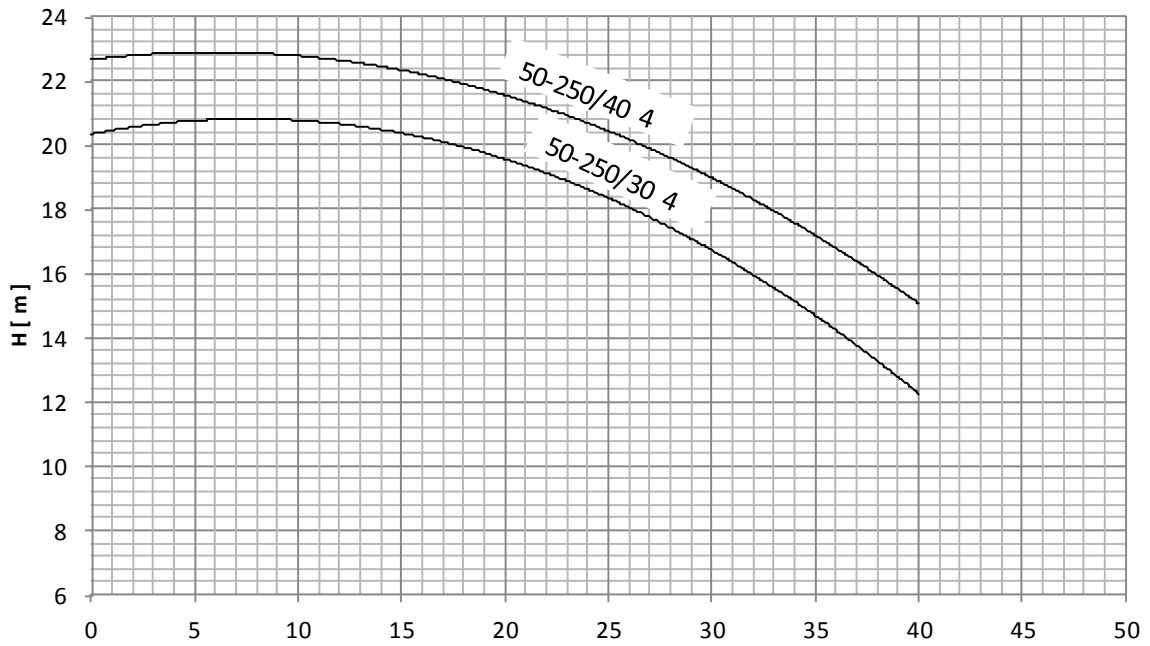

Rotation speed = 1450 rpm
Test Standard : ISO9906/A



50-315/55 4

50-315/75 4

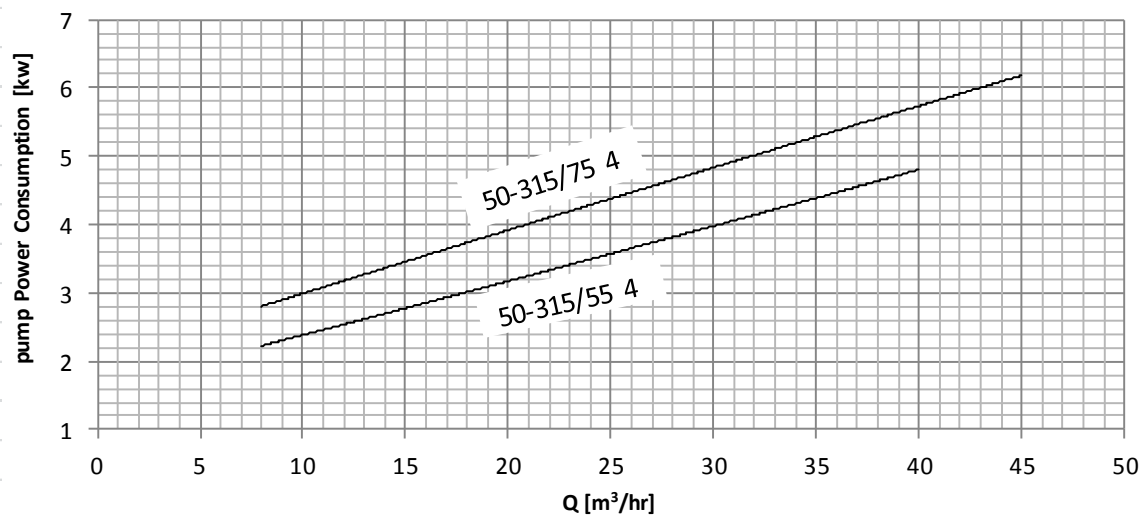
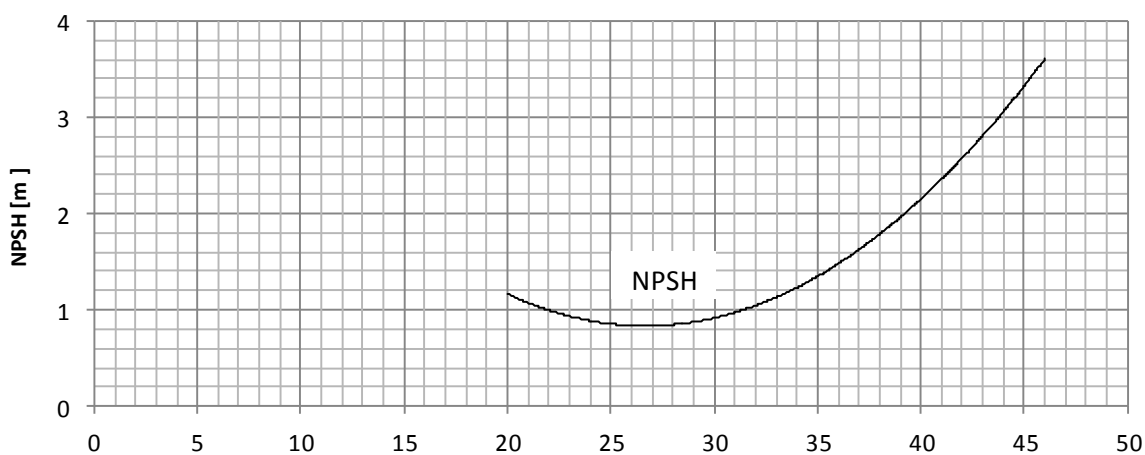
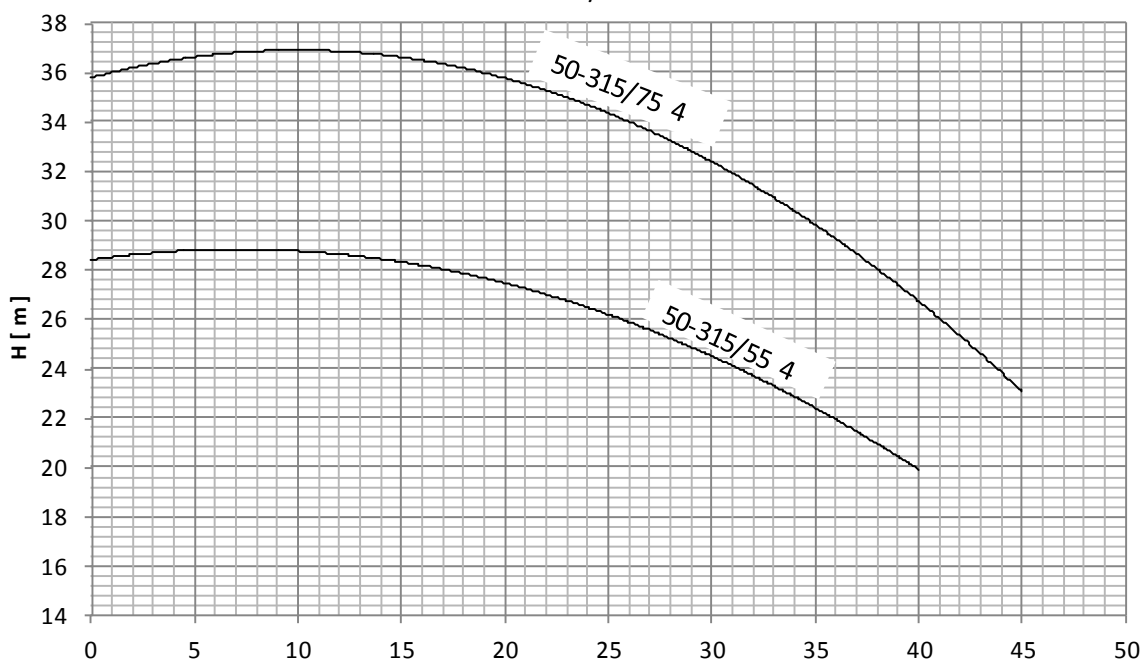

Rotation speed = 1450 rpm

Test Standard : ISO9906/A



65-125/11 4

65-125/15 4

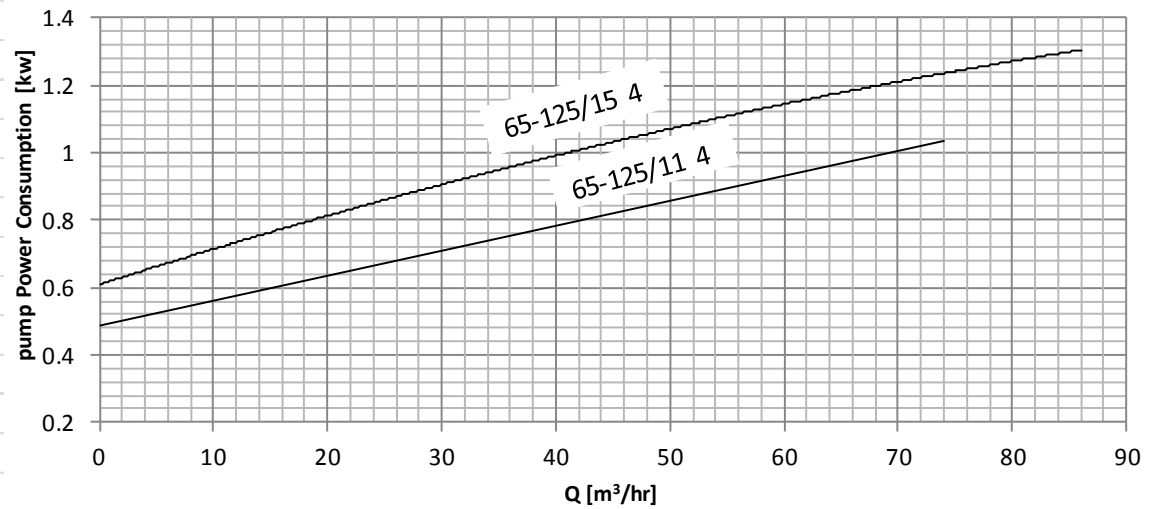
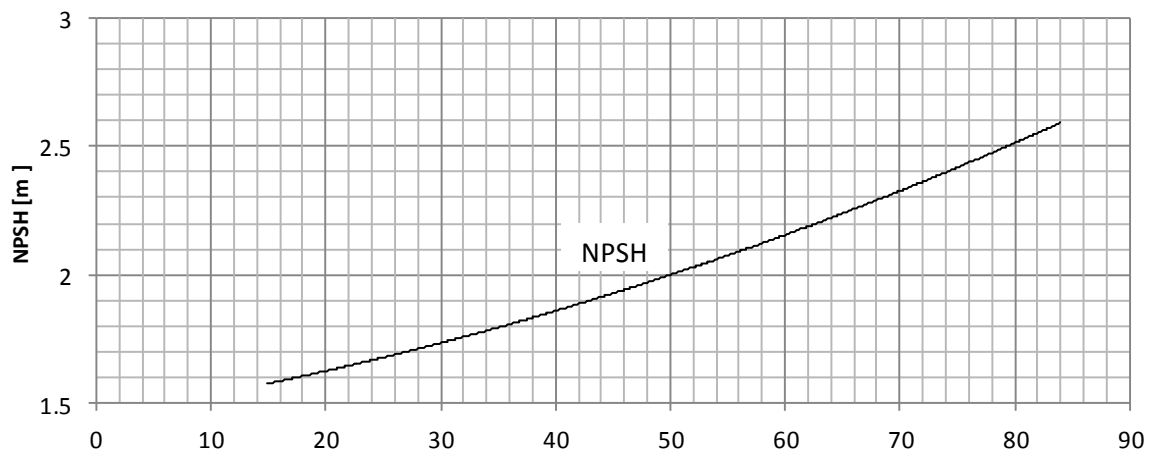
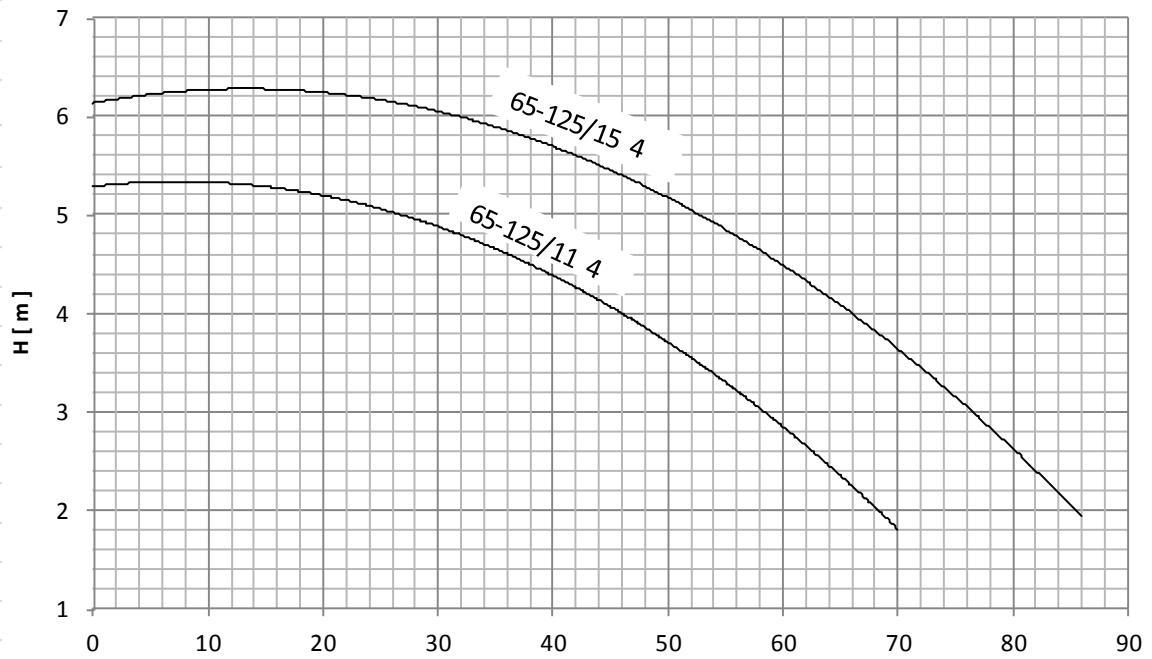

Rotation speed = 1450 rpm

Test Standard : ISO9906/A



65-160/22 4

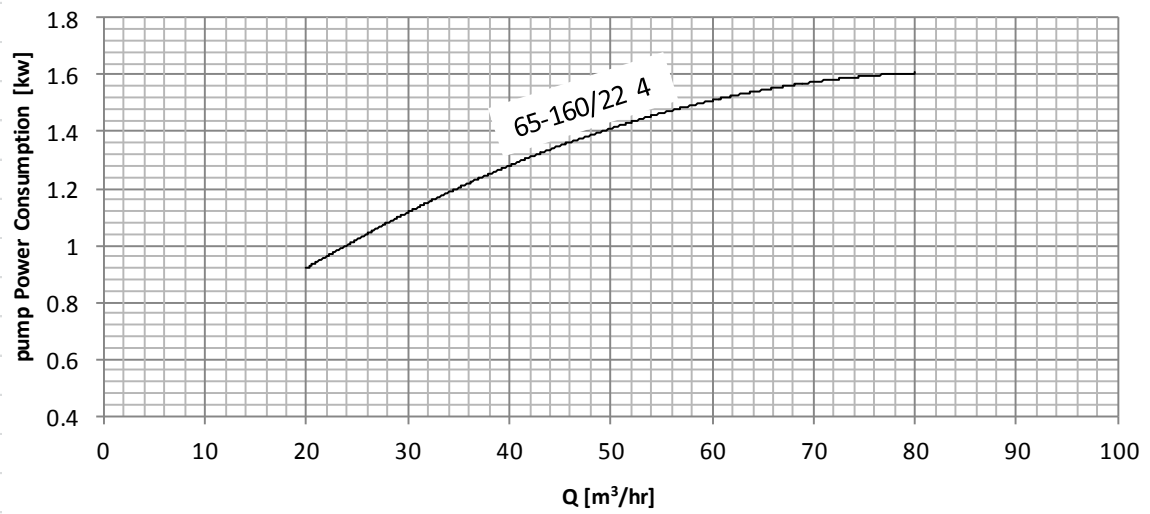
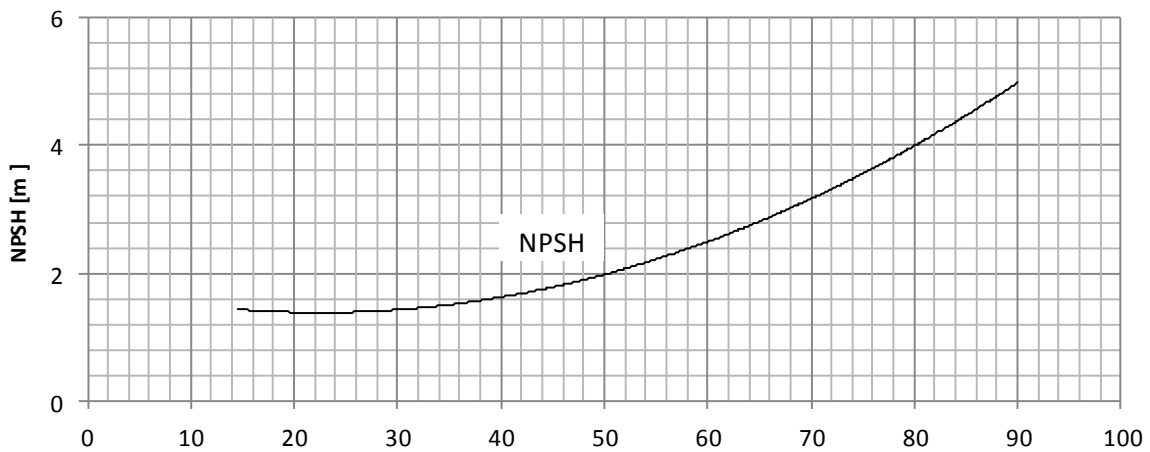
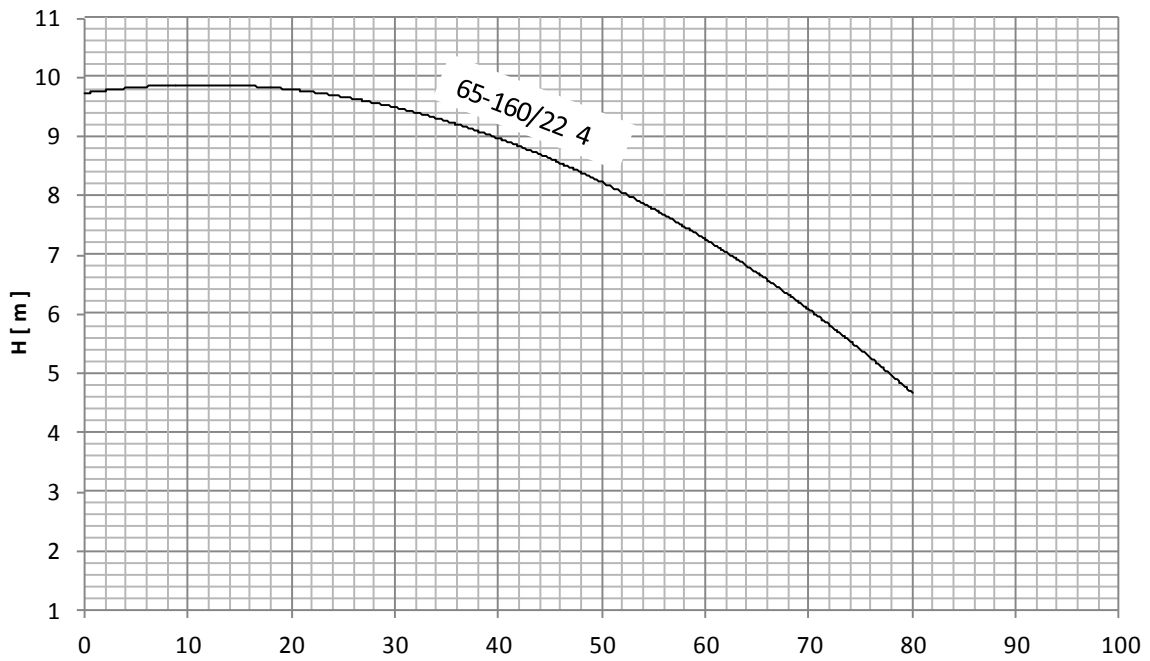

Rotation speed = 1450 rpm
Test Standard : ISO9906/A

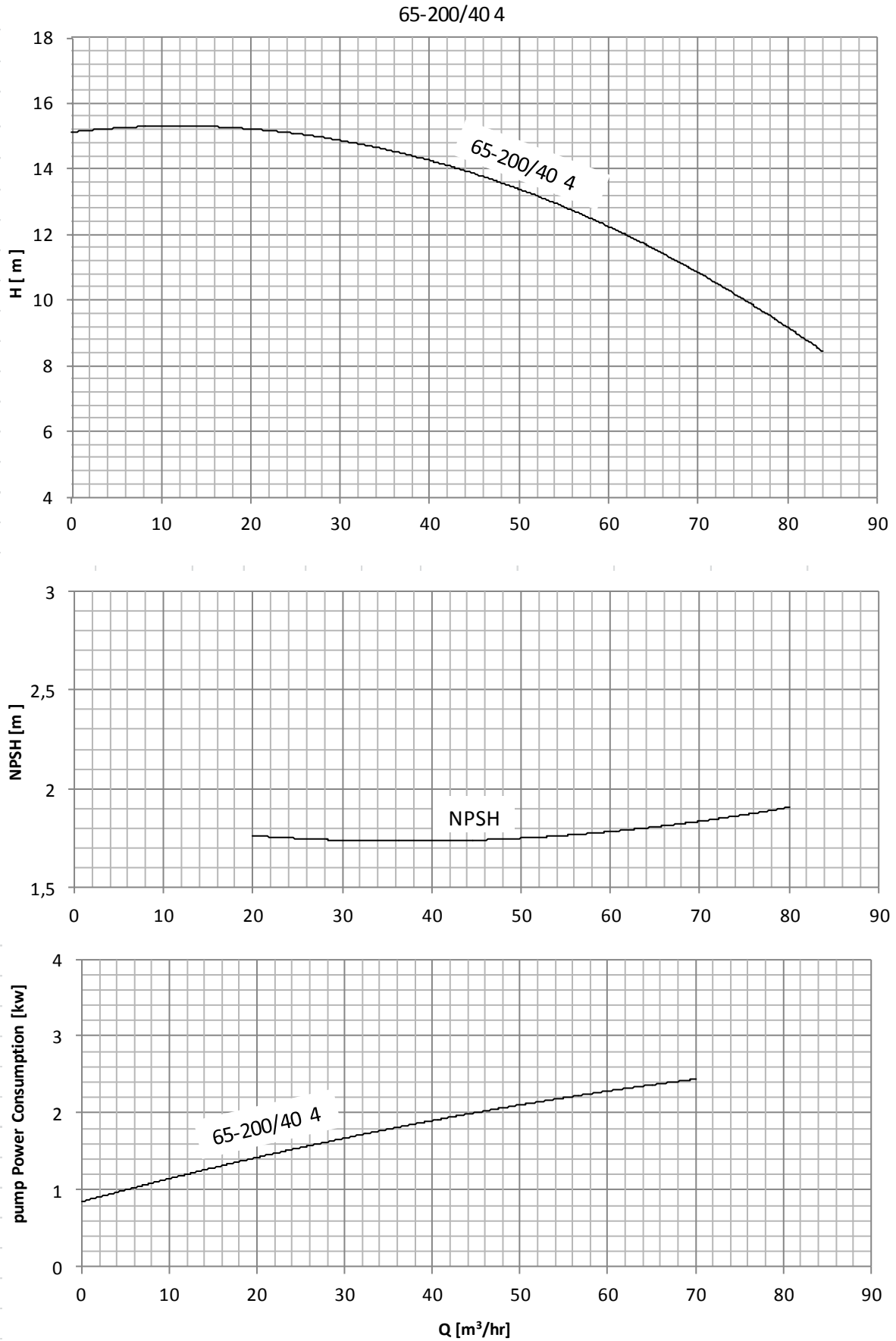

Rotation speed = 1450 rpm
Test Standard : ISO9906/A



65-250/55 4

65-250/75 4

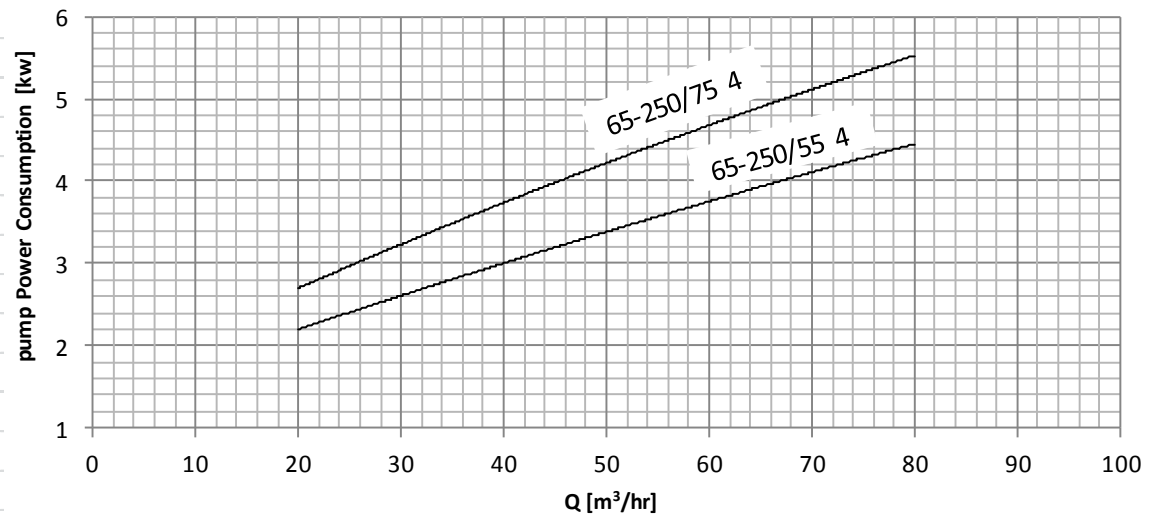
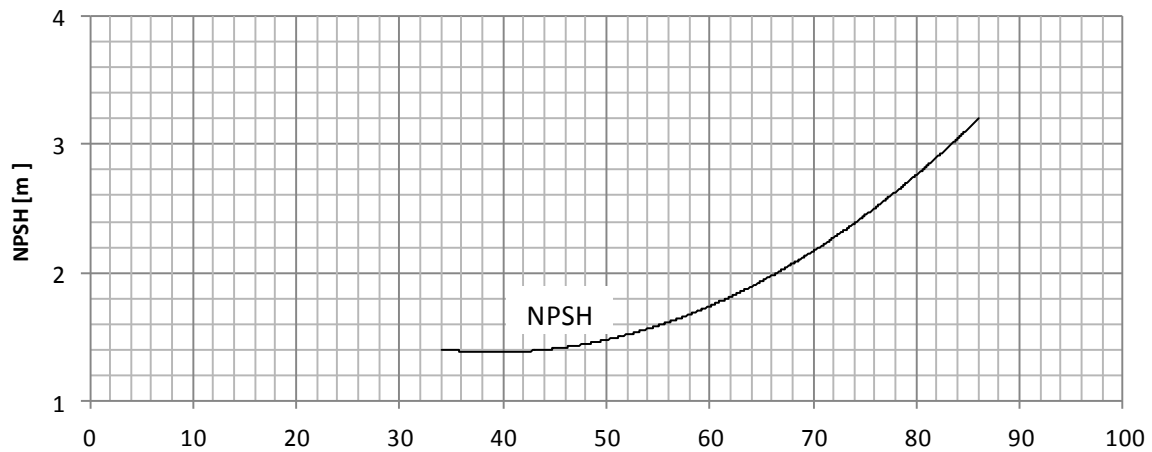
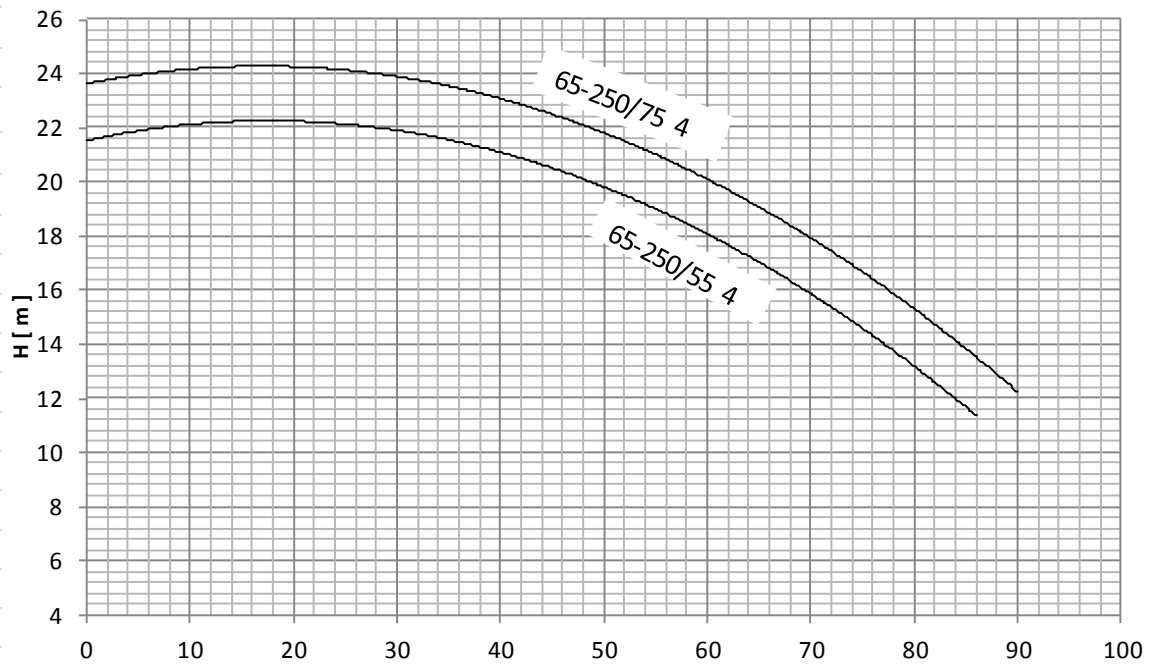

Rotation speed = 1450 rpm

Test Standard : ISO9906/A



65-315/110 4

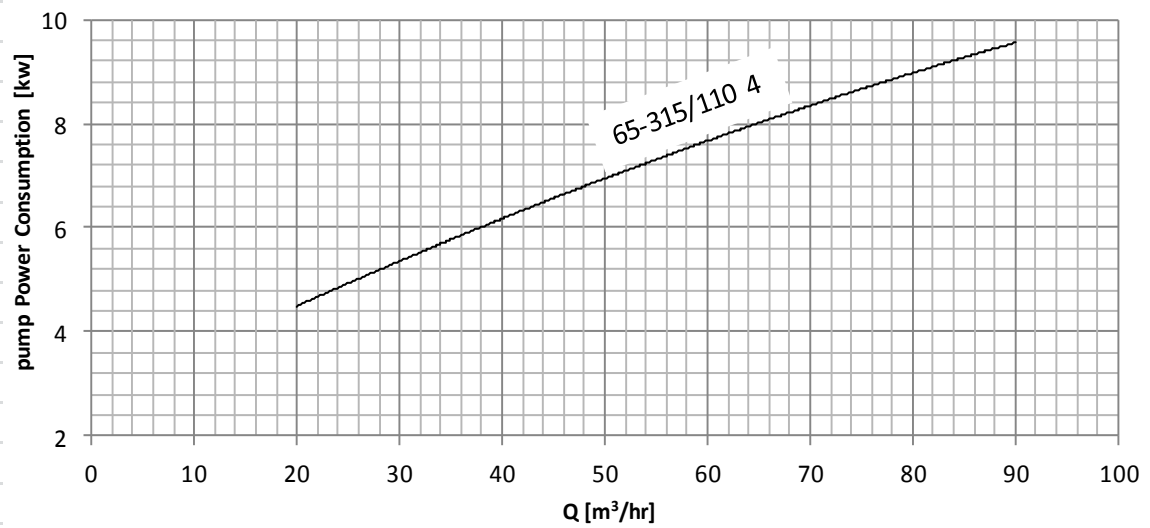
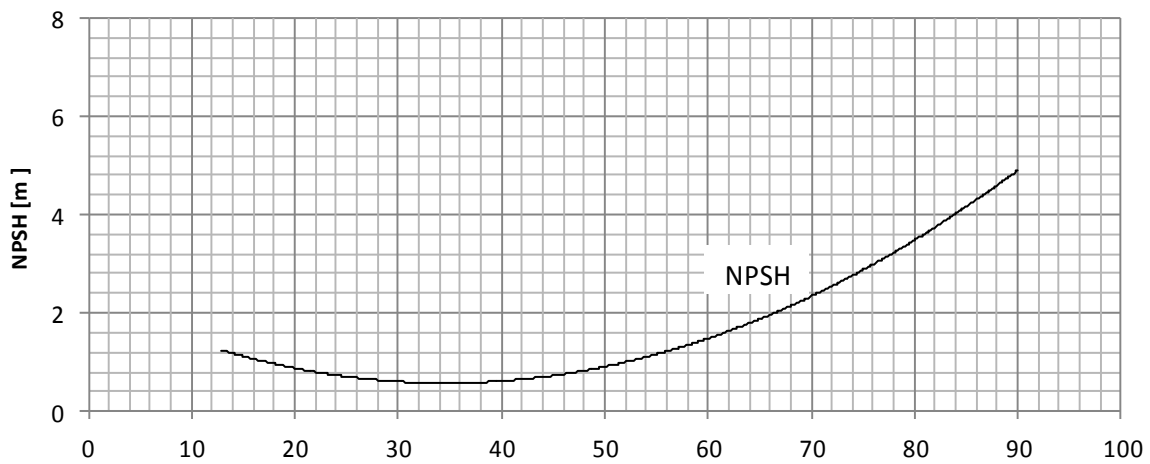
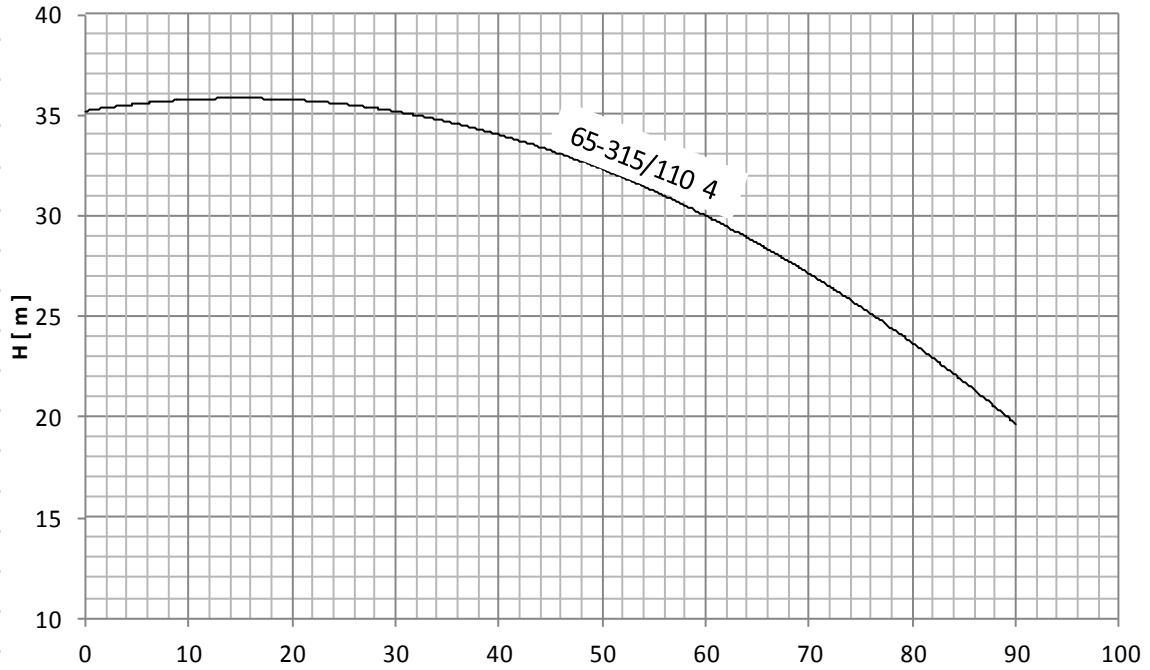

Rotation speed = 1450 rpm
Test Standard : ISO9906/A



80-200/40 4

80-200/55 4

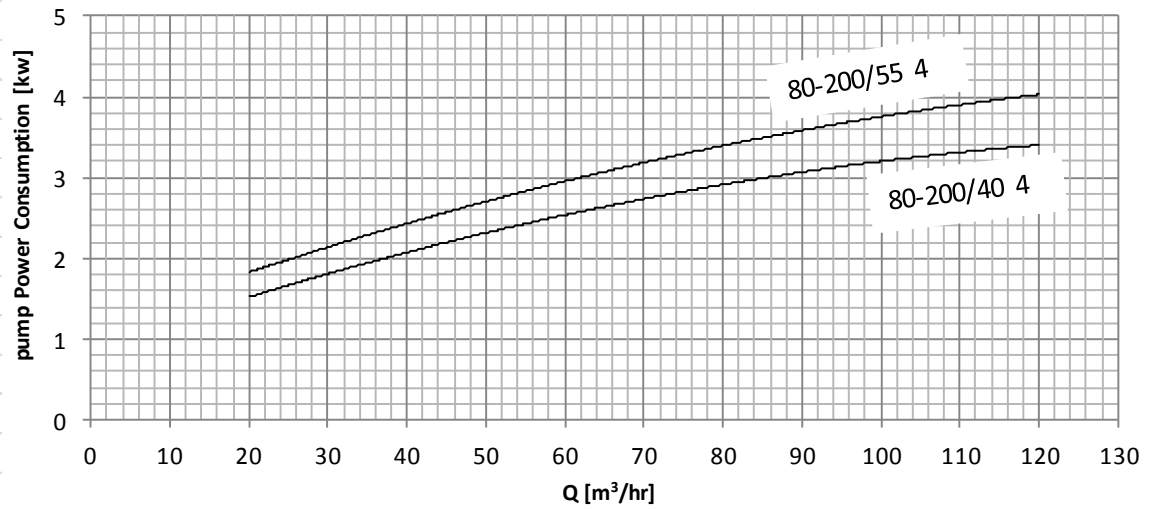
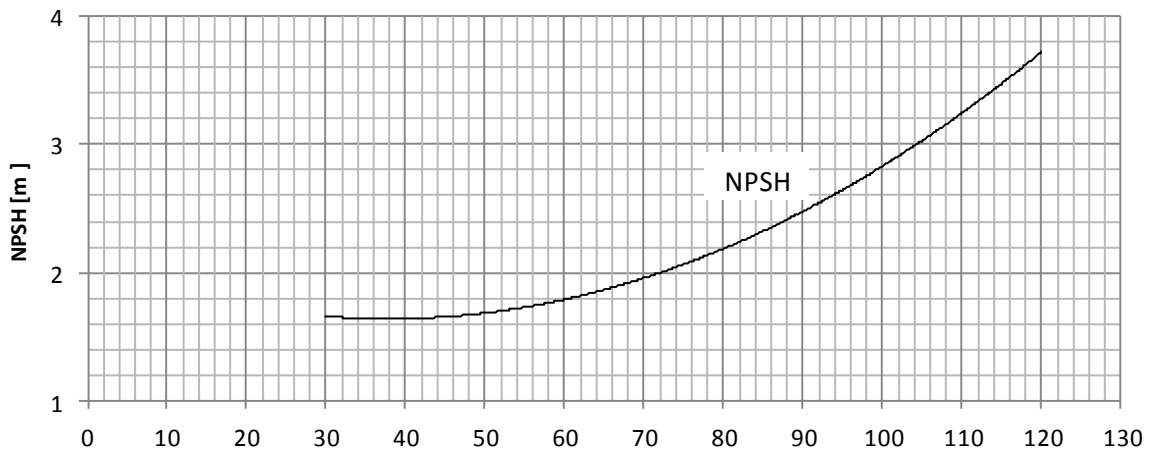
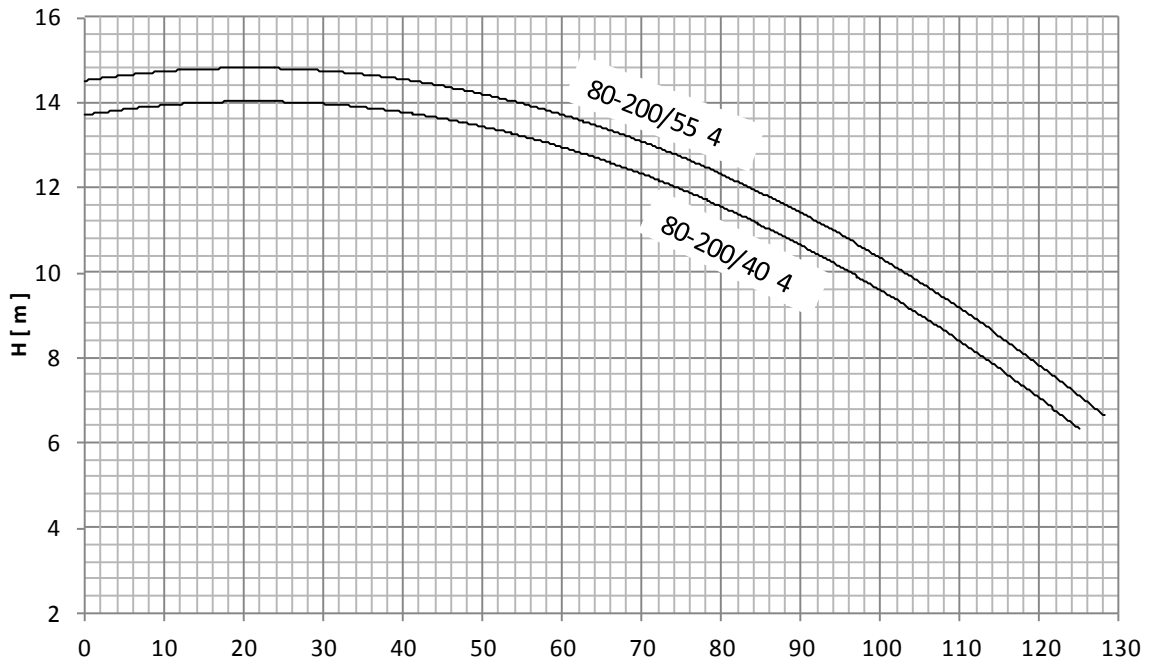

Rotation speed = 1450 rpm
Test Standard : ISO9906/A



80-250/75 4
80-250/110 4

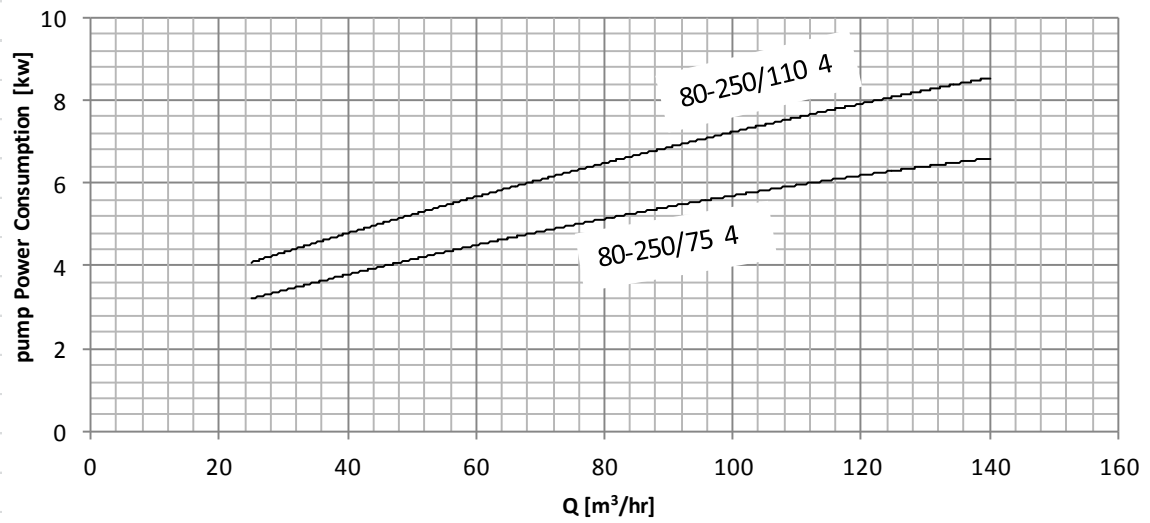
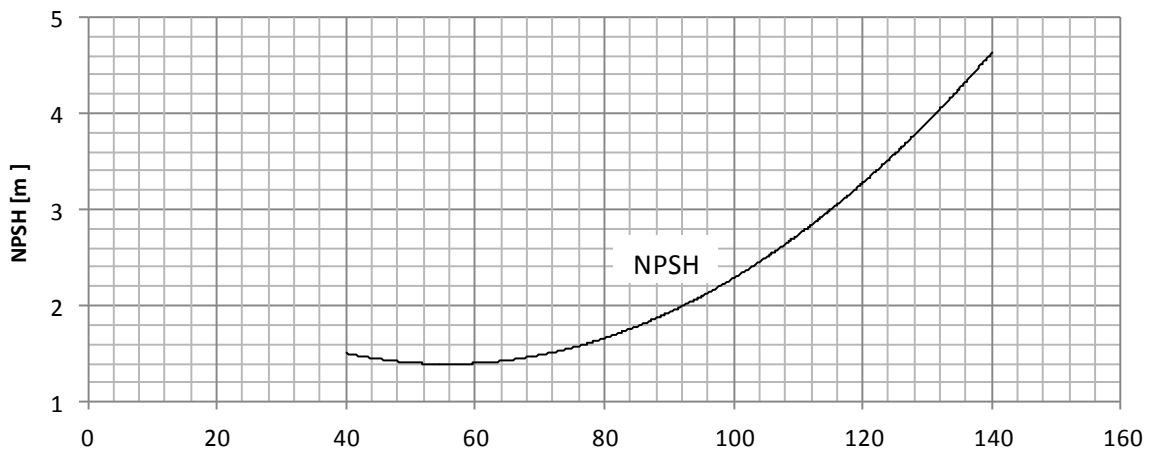
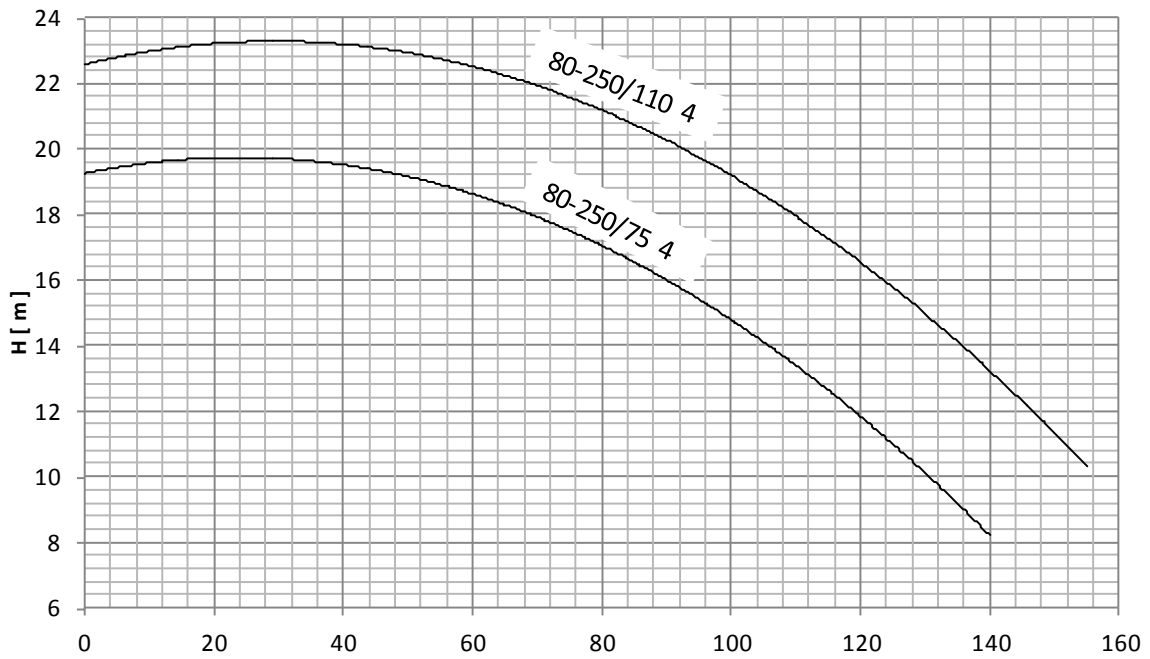

Rotation speed = 1450 rpm
Test Standard : ISO9906/A



80-315/150 4
80-315/185 4

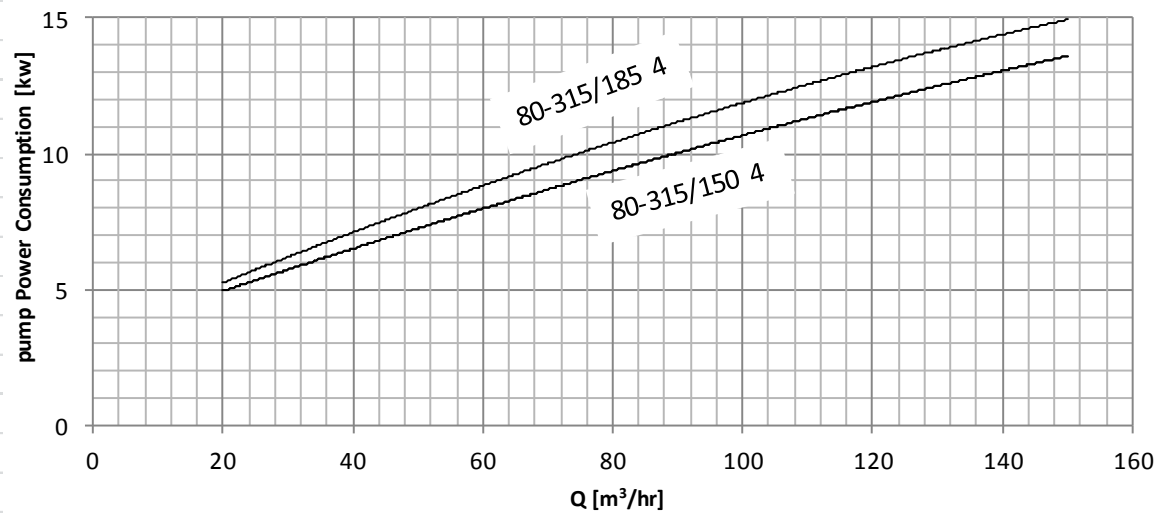
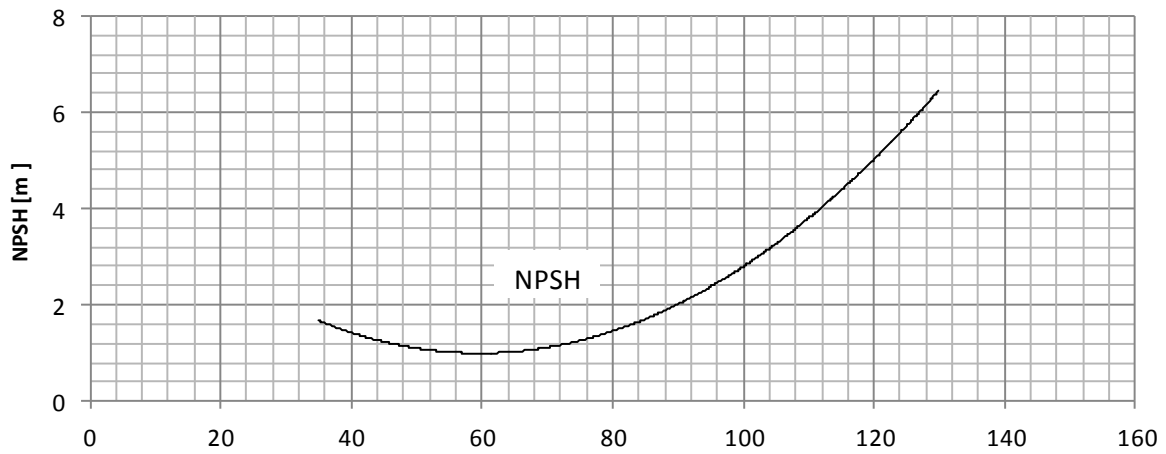
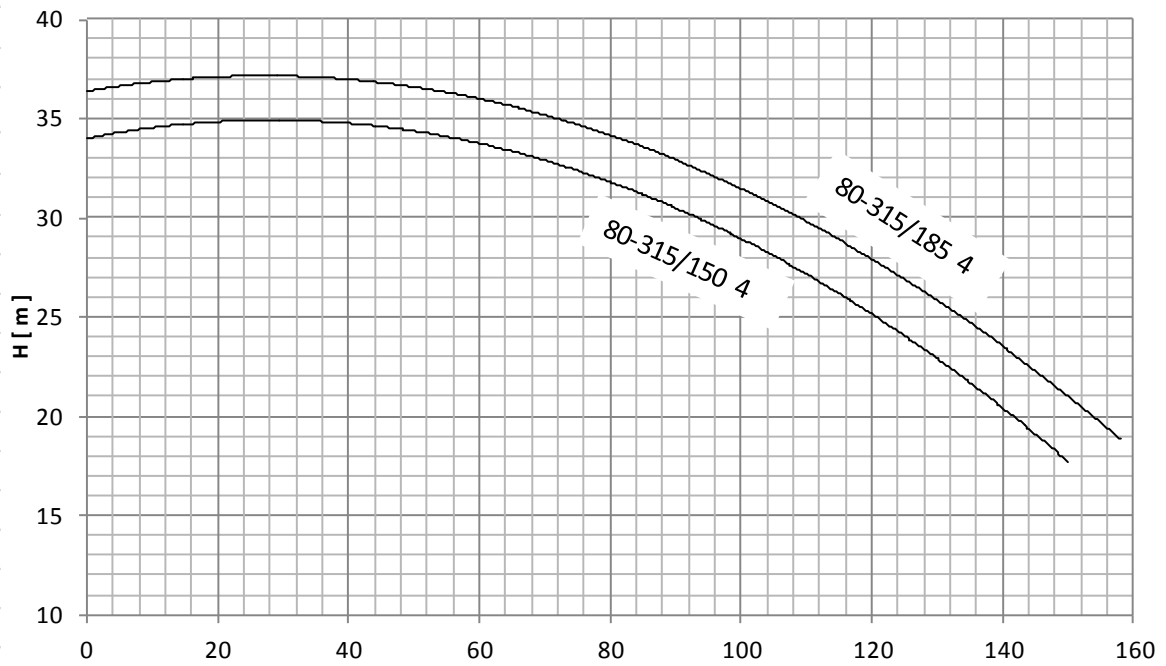

Rotation speed = 1450 rpm
Test Standard : ISO9906/A



100-160/40 4

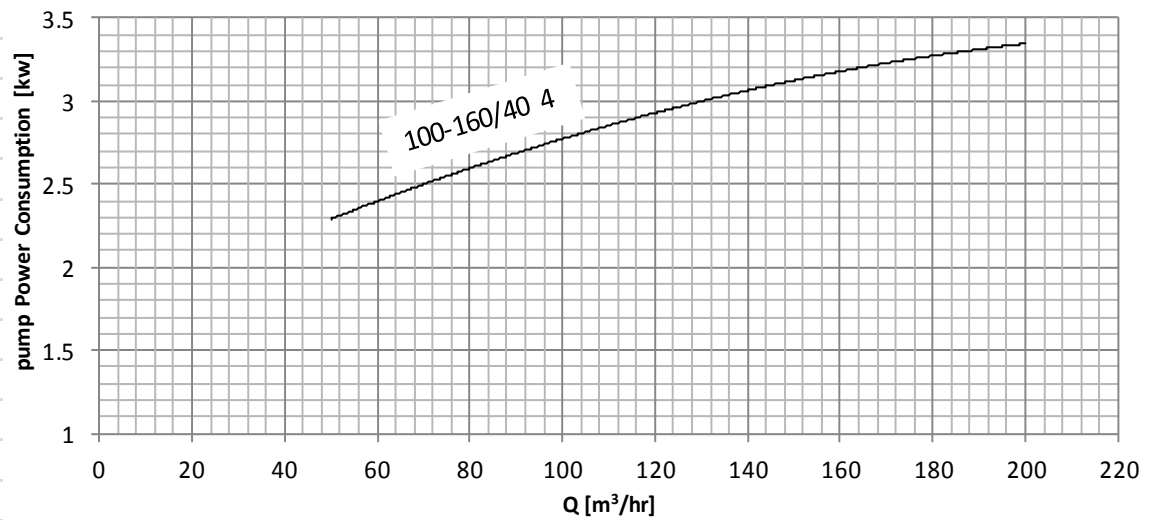
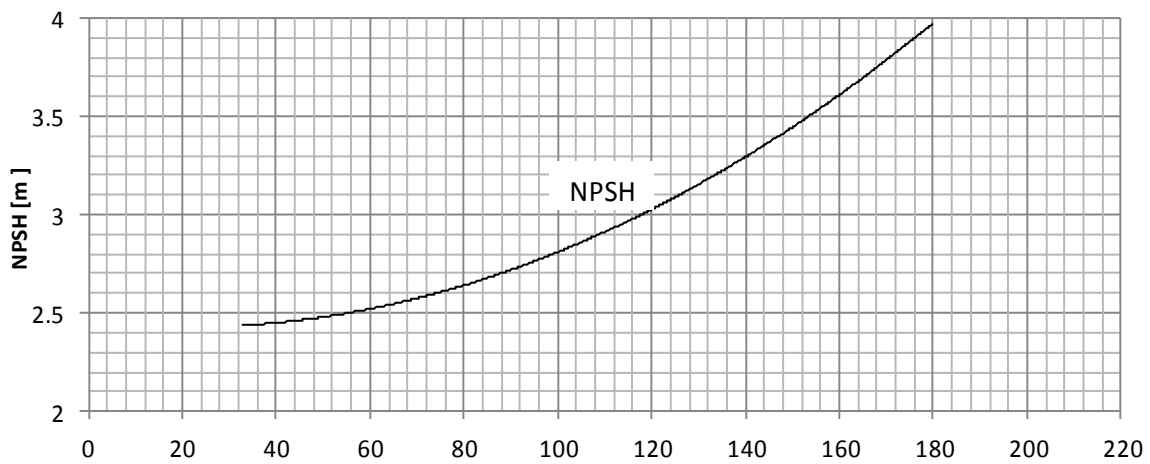
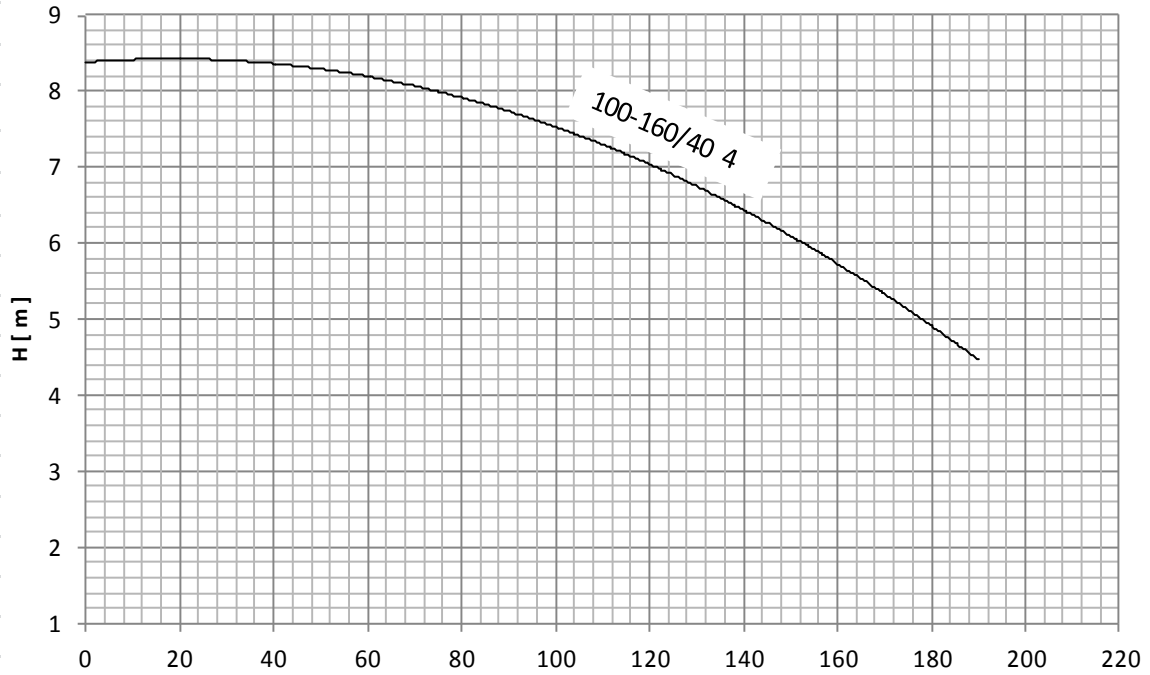

Rotation speed = 1450 rpm
Test Standard : ISO9906/A



100-315/150 4

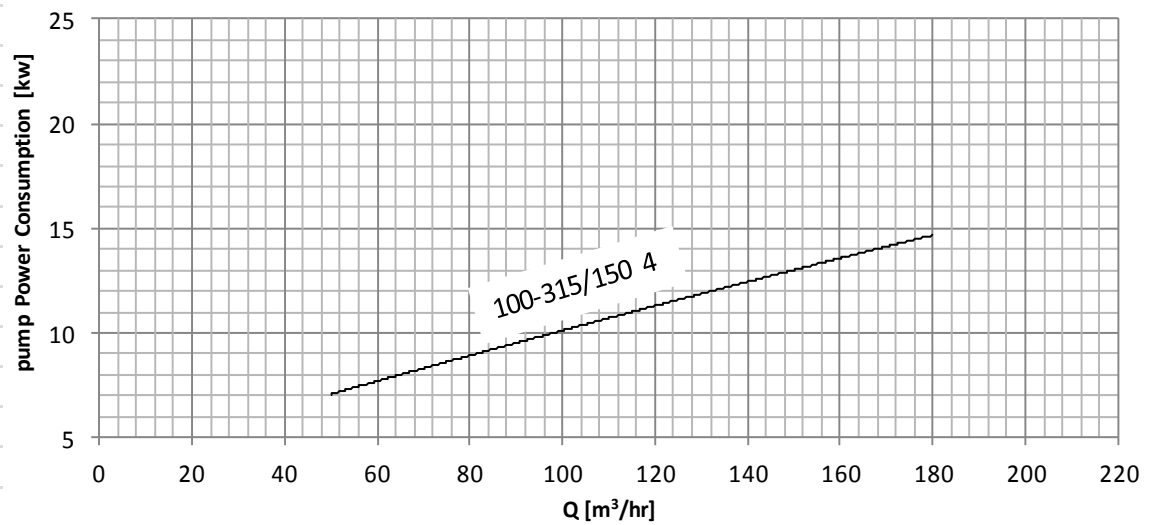
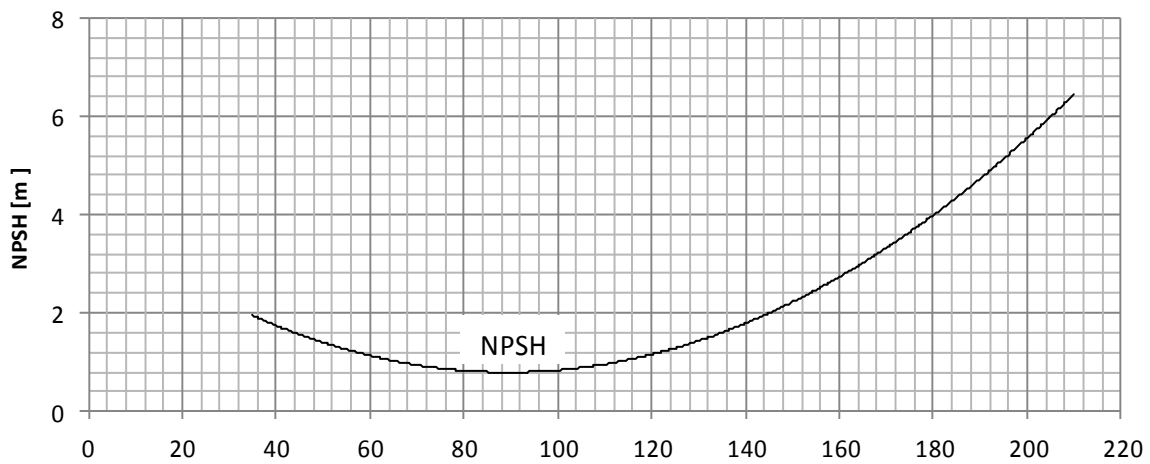
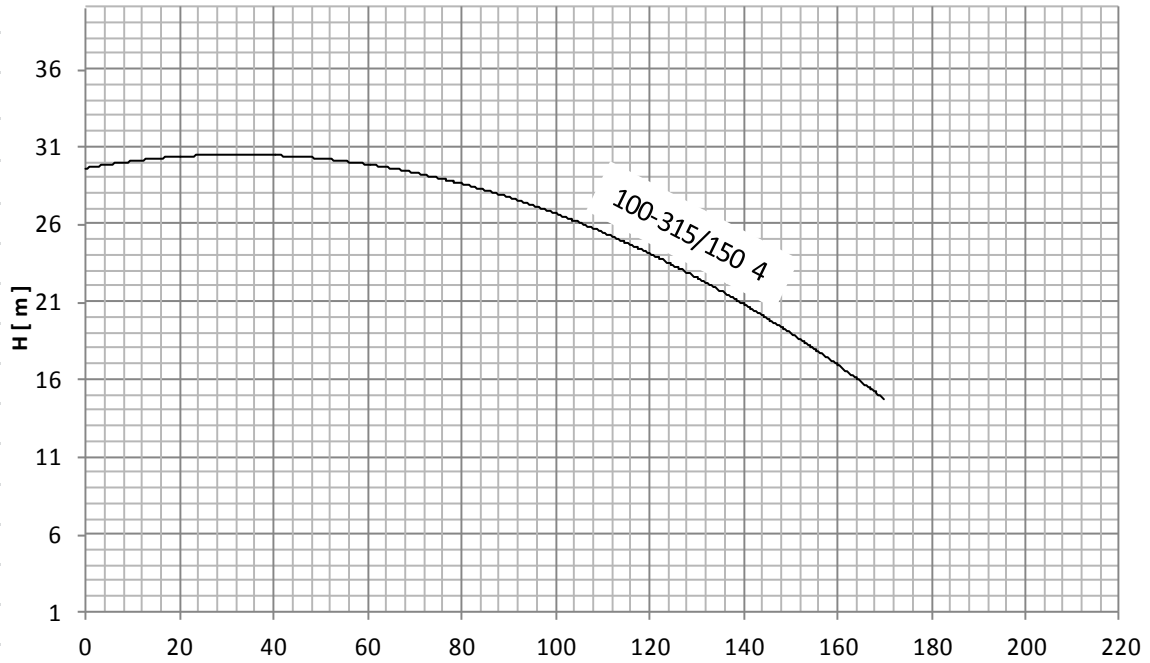

Rotation speed = 1450 rpm
Test Standard : ISO9906/A



150-200/150 4

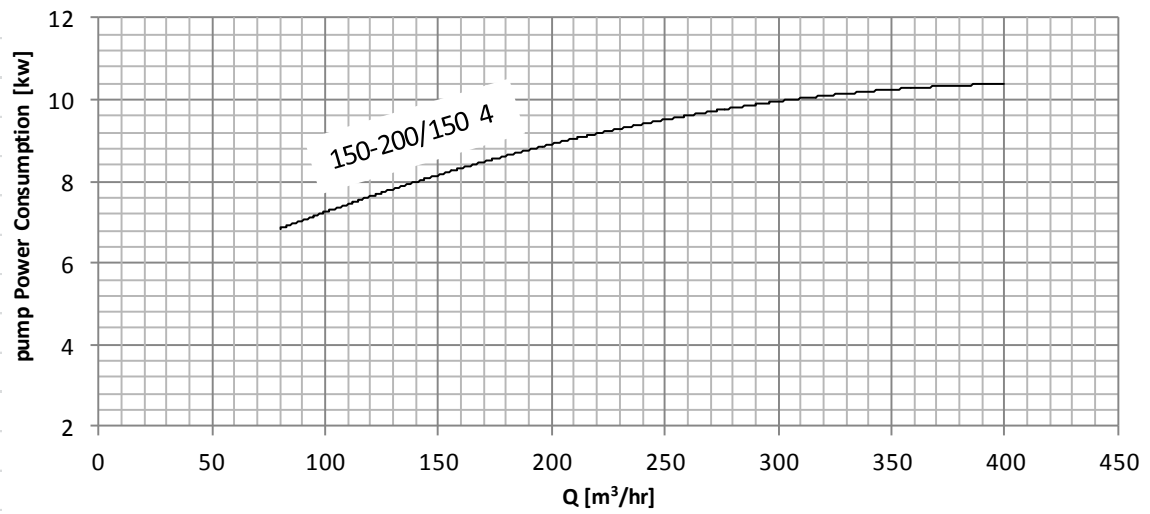
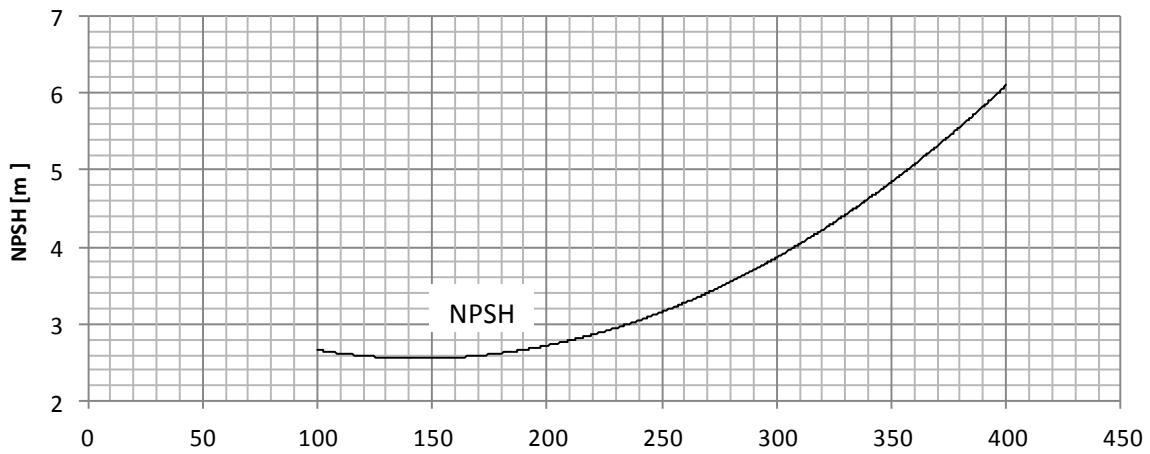
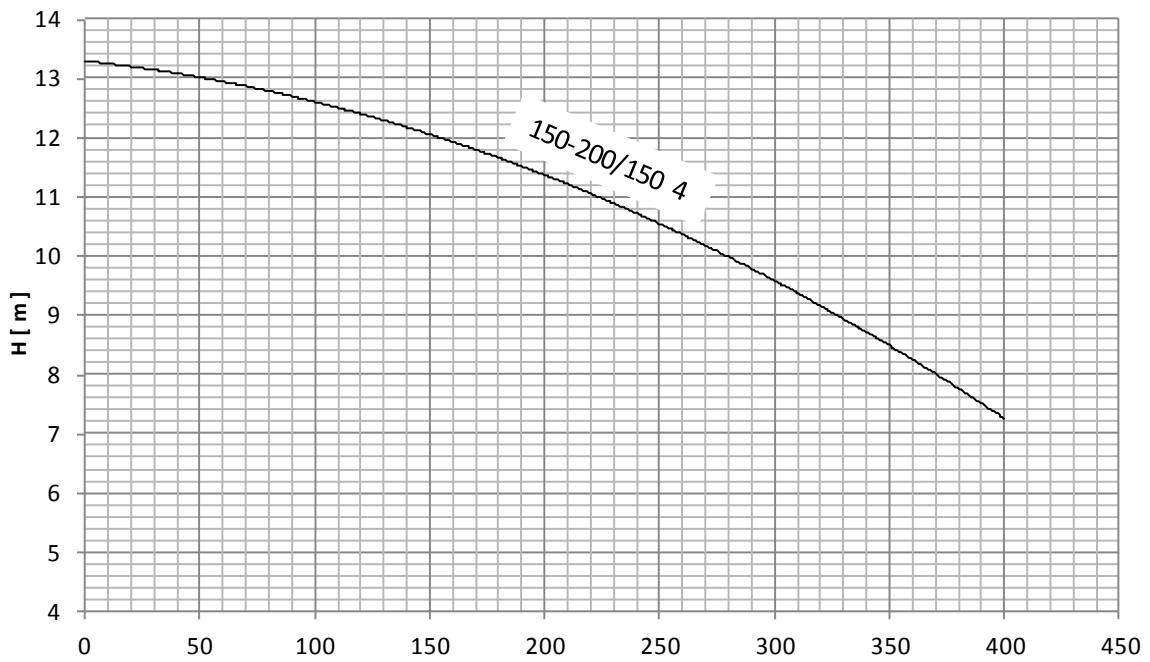

Rotation speed = 1450 rpm
Test Standard : ISO9906/A



پمپ های سری سیرکولاتور واتاترم خطی (Inline Circulator and Etatherm Series)

این نوع پمپ ها با توجه به خاصیت کاربردی سیستم سیرکولاسیون صرفا جهت تامین افت فشار ناشی از مسیر استفاده می شوند و مناسب برای آب تمیز با مشخصات فیزیکی معمولی می باشد .

مشخصات کلی سری سیرکولاتور

DN 32... DN 80	فلنج ورودی
DN 32... DN 80	فلنج خروجی
35 m ³ /h (max.)	Q (دبی)
24 m (max.)	H (ارتفاع)
1450 rpm - 2900 rpm	سرعت چرخش
-10 °C تا دمای +95 °C	T (دمای کاری)
16 bars	P _{max} (ماکزیمم فشار)

مشخصات کلی سری اتاترم

DN 50... DN 65	فلنج ورودی
DN 50... DN 65	فلنج خروجی
90 m ³ /h (max.)	Q (دبی)
60 m (max.)	H (ارتفاع)
1450 rpm - 2900 rpm	سرعت چرخش
-10 °C تا دمای +130 °C	T (دمای کاری)
16 bars	P _{max} (ماکزیمم فشار)

کاربردها

انواع سیستمهای :

- تاسیسات گرمایش و سرمایش

- خانگی

- صنعتی و بیمارستانی

- استخری ، سونا و جکوزی

مشخصات فنی

- پمپ گریز از مرکز با محفظه چدنی ، با پروانه بسته و محور یکپارچه Stainless Steel

- اندازه بدنه منطبق با استاندارد EN 733 / DIN 24255

- فلنج های ورودی و خروجی منطبق با استاندارد EN 1092-2 PN 16

- مهار محور الکتروپمپ توسط بلبرینگ های الکتروموتور

- آب بندی محور توسط سیل مکانیکی

- الکتروموتور های مورد استفاده سه فاز و تکفاز مطابق استاندارد IEC

- مقاوم در مقابل هرگونه پاشش آب (IP54)

- الکتروموتور مجهز به ترموگارد (حفاظت در مقابل افزایش دما)

توجه : سری اتاترم دارای مدل نصب عمودی نیز می باشند .

*** جهت دریافت اطلاعات بیشتر با واحد مهندسی فروش تماس بگیرید .

مشخصات فنی سری سیرکولاتور

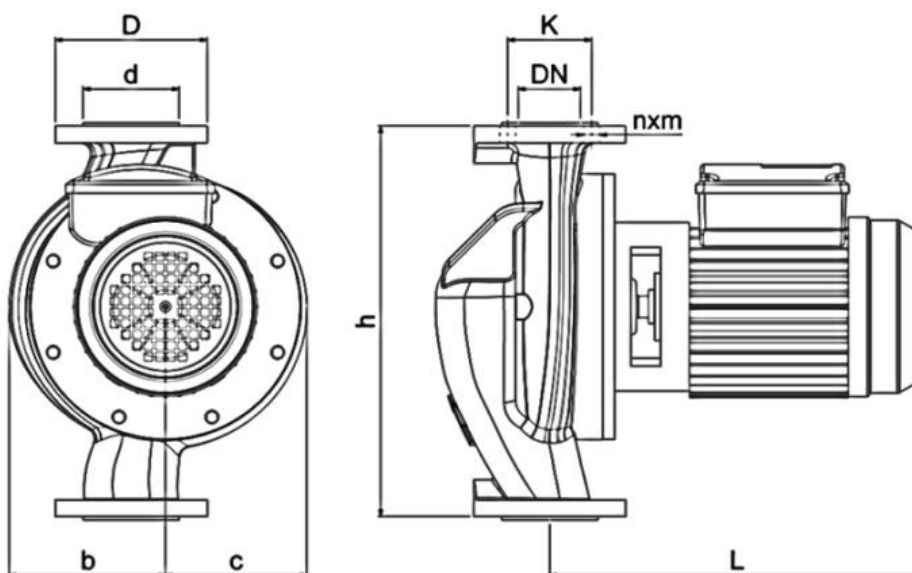



جدول ابعاد و اندازه

Pump Type	Weight (kg)	DN (INCH)	D (mm)	K (mm)	d (mm)	n*m (mm)	b (mm)	C (mm)	H (mm)	L (mm)
S100 1"	10	1	110	80	64	2*φ14	60	60	172	225
S100 1 1/4"	10	1 1/4	110	80	64	2*φ14	60	60	172	225
AA 1 1/4" (P32)	15	1	G 2"	-	-	-	105	105	182	235
HV 2"	18	2	133	105	88	4*φ14	67	67	212	285
AA 2" (1/2)	21	2	135	105	88	4*φ14	110	110	288	265
AA 1 1/2"	19	1 1/2	120	90	74	2*φ14	85	85	288	265
AA 2" (3/4)	27	2	135	105	87	4*φ14	110	100	288	295
LD 3"	27	3	155	130	112	4*φ14	100	80	255	255
LD 2 1/2"	28	2 1/2	155	130	112	4*φ14	100	80	255	255
PD 37 3"	33	3	155	130	112	4*φ14	100	80	255	290
PD 38 3"	33	3	155	130	112	4*φ14	100	80	255	290
PD 40 3"	54	3	192	150	110	4*φ14	140	140	360	370
A6 2"	39	2	132	105	84	4*φ14	135	125	348	325
A7 2"	42	2	133	105	82	4*φ14	135	125	348	360
AA 1 1/2"	44	1 1/2	120	90	74	2*φ14	85	85	288	265
AA 1 1/2"	44	1 1/2	120	90	74	2*φ14	85	85	288	265
AA 1 1/2"	44	1 1/2	120	90	74	2*φ14	85	85	288	265
AA 1 1/2"	44	1 1/2	120	90	74	2*φ14	85	85	288	265
AA 2"	44	1 1/2	120	90	74	2*φ14	85	85	288	265
AA 2"	44	1 1/2	120	90	74	2*φ14	85	85	288	265
AA 2"	44	1 1/2	120	90	74	2*φ14	85	85	288	265



Pump Type	IP	Curent (A) 1Phase	Curent (A) 3Phase	Voltage (V)	Power (HP)	Speed (rpm)
S100 1"	54	0.8	-	220	1/8	1350
S100 1 1/4"	54	0.8	-	220	1/8	1350
AA 1 1/4" (P32)	54	0.9	-	220	1/4	2900
HV 2"	54	1	-	220	1/6	1340
AA 2" (1/2)	54	2.6	-	220	1/2	1400
AA 1 1/2"	54	2.6	-	220	1/2	1450
AA 2" (3/4)	54	3.5	-	220	3/4	1420
LD 3"	54	1	-	220	1/6	1340
LD 2 1/2"	54	1	-	220	1/6	1340
PD 37 3"	54	2.6	-	220	1/2	1400
PD 38 3"	54	3.5	-	220	3/4	1420
PD 40 3"	54	6.2	2.9	220 & 380	1.5	1400
A6 2"	54	4.5	2.5	220 & 380	1	1400
A7 2"	54	6.2	2.9	220 & 380	1.5	1400
AA 1 1/2"	54	10.2	-	220	1	2900
AA 1 1/2"	54	11.5	-	220	1.5	2900
AA 1 1/2"	54	-	5.2	380	2	2900
AA 1 1/2"	54	4.5	-	220	3	2900
AA 2"	54	10.2	-	220	1.5	2900
AA 2"	54	11.5	-	220	2	2900
AA 2"	54	-	5.2	380	3	2900

جدول مشخصات فنی سری اتارم

ابعاد و اندازه

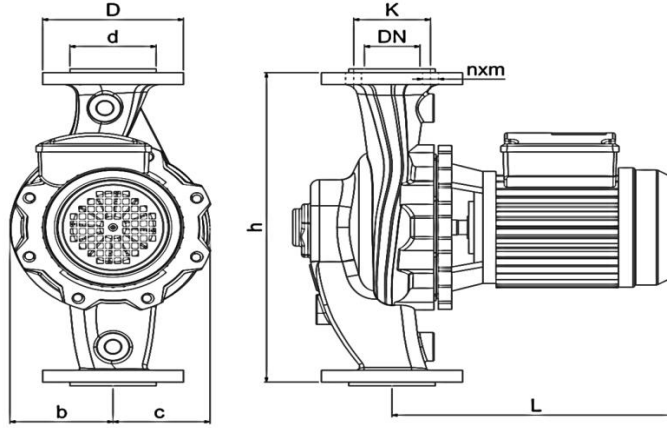

Pump Type	Weight (kg)	DN (mm)	D (mm)	K (mm)	d (mm)	n*xm (mm)	b (mm)	C (mm)	H (mm)	L (mm)
Etatherm 50-16 1450rpm	51	50	160	124	98	4*φ18	115	110	415	320
Etatherm 50-20 1450rpm	67	50	160	124	98	4*φ18	130	130	410	345
Etatherm 65-16 1450rpm	60	65	180	145	118	4*φ18	115	110	465	360
Etatherm 65-20 1450rpm	80	65	180	145	118	4*φ18	165	135	465	380

اطلاعات الکتریکی

Pump Type	IP	Curent (A) 1Phase	Curent (A) 3Phase	Voltage (V)	Power (HP)	Speed (rpm)
Etatherm 50-16	54	4.5	2.5	220 & 380	1	1500
Etatherm 50-20	54	9.2	3.5	220 & 380	2	1500
Etatherm 65-16	54	6.2	2.9	220 & 380	1.5	1500
Etatherm 65-20	54	13	5.1	220 & 380	3	1500

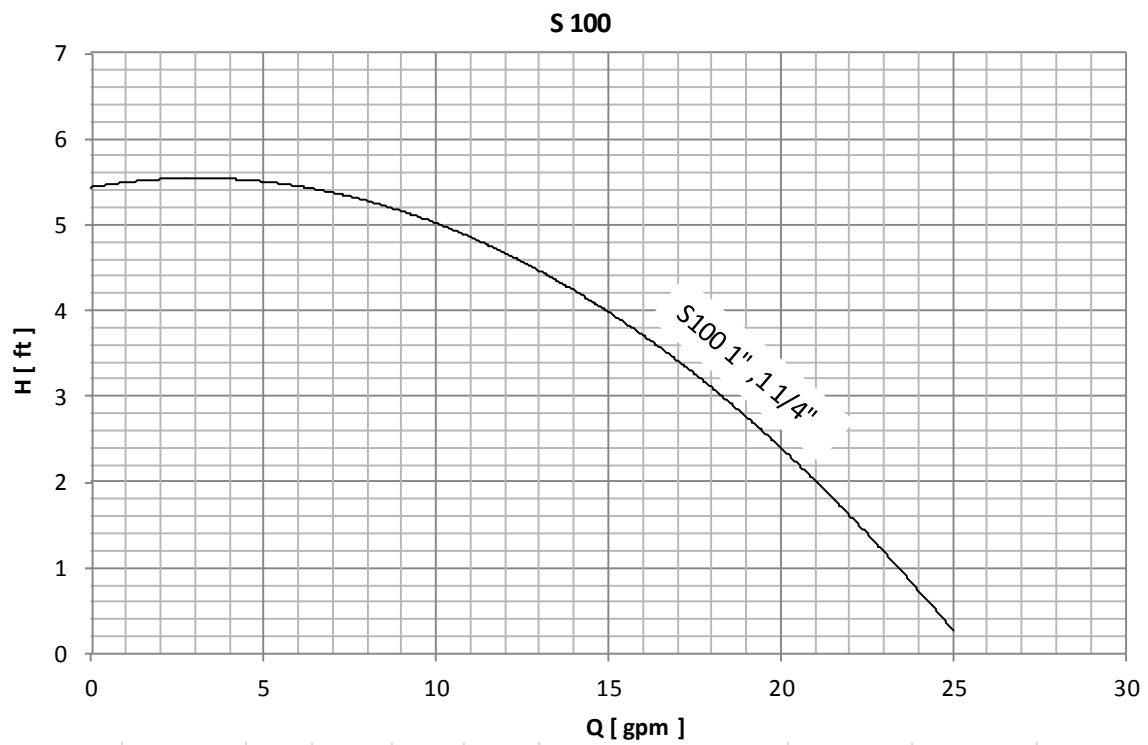

IMPELLER MATERIAL : Boosted Poly Amid

جنس پروانه : پلی آمید تقویت شده



Rotation Speed = 1350 RPM

Test Standard : ISO9906/A

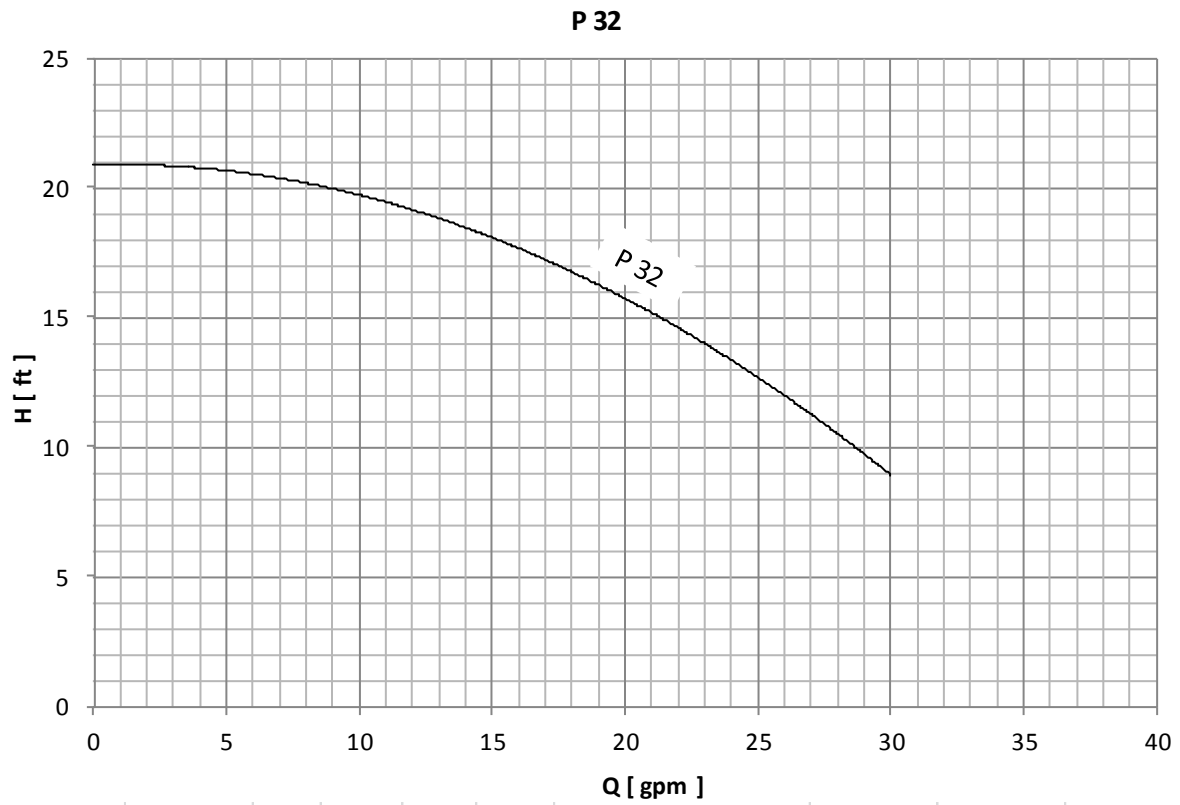

IMPELLER MATERIAL : Boosted Poly Amid

جنس پروانه : پلی آمید تقویت شده



Rotation Speed = 2900 RPM
Test Standard : ISO9906/A

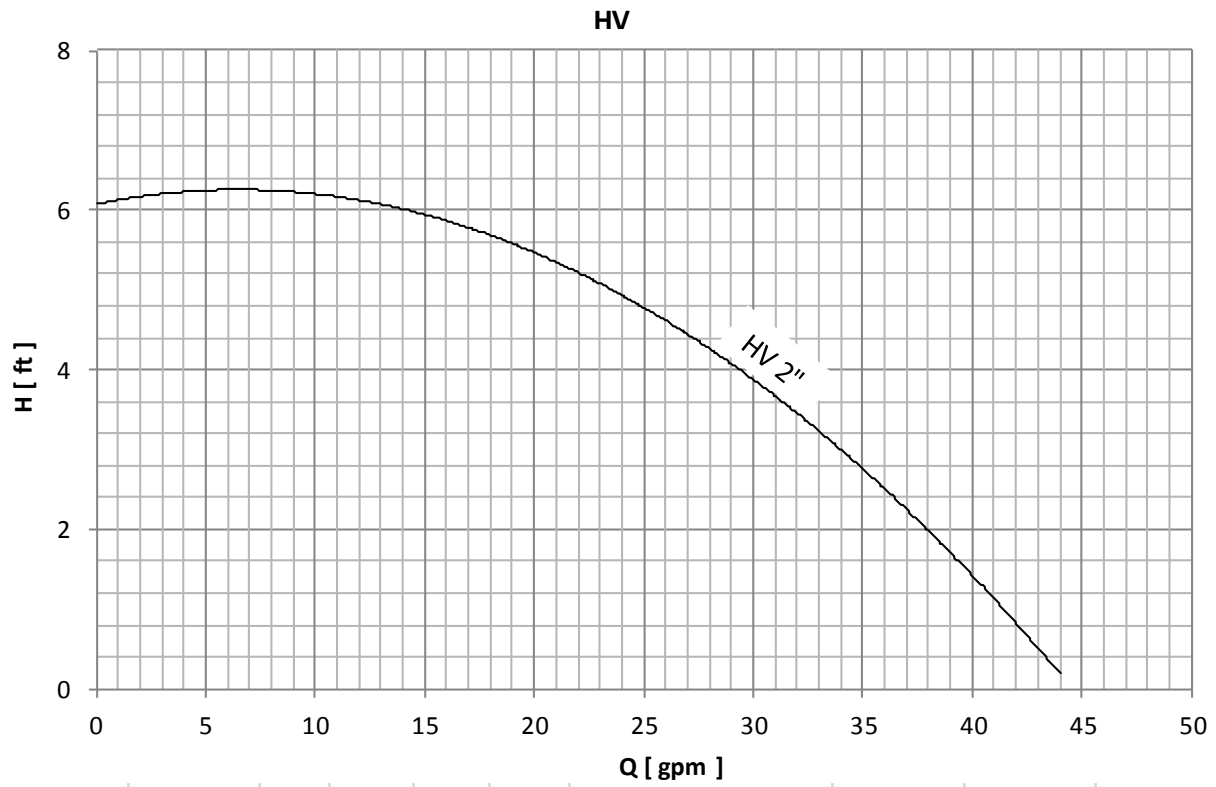

IMPELLER MATERIAL : Boosted Poly Amid

جنس پروانه : پلی آمید تقویت شده

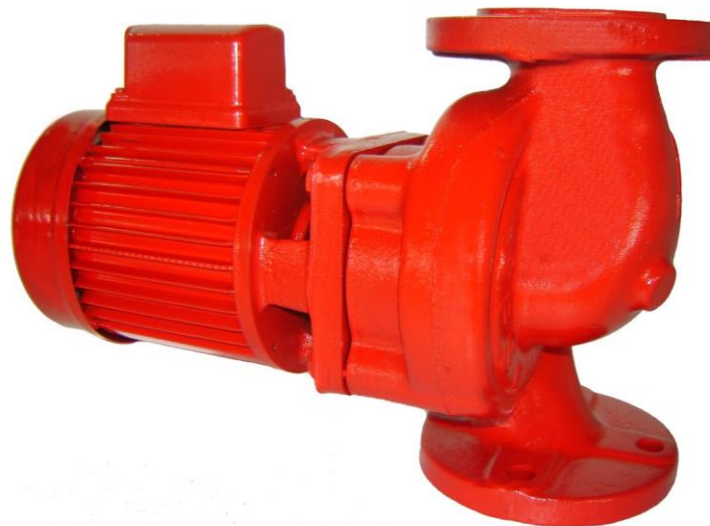

Rotation Speed = 1350 RPM
Test Standard : ISO9906/A



2" AA

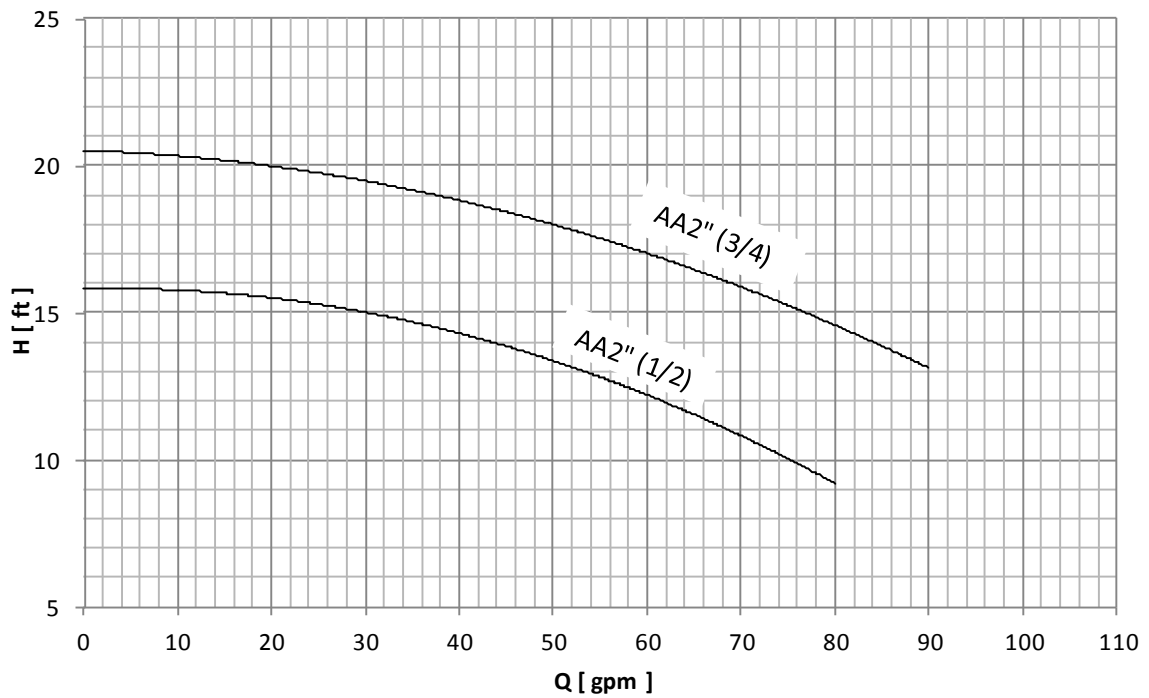
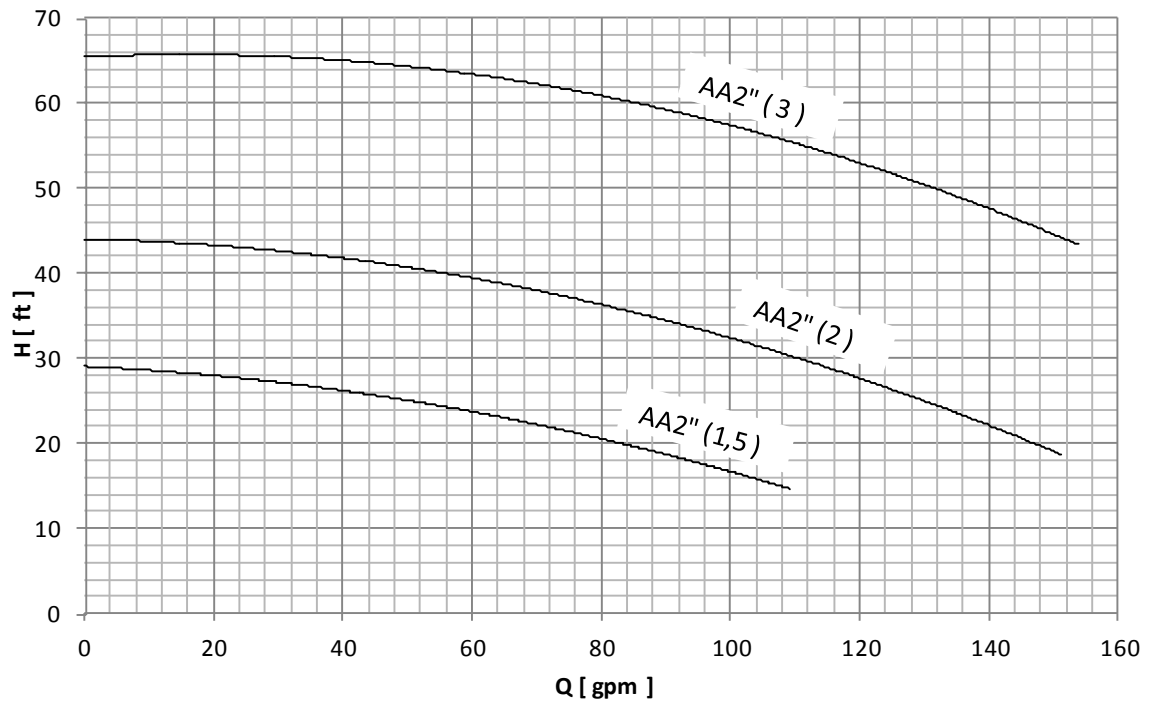

جنس پروانه : پلی آمید تقویت شده

Impeller Material : Boosted Poly Amide

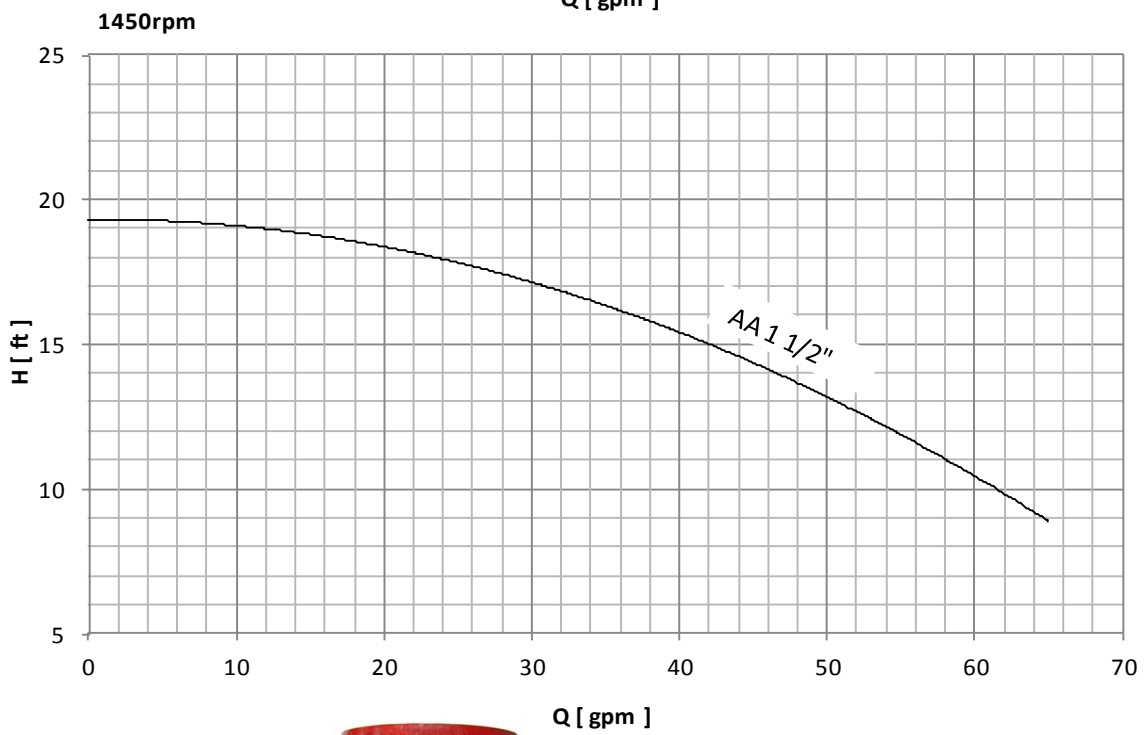
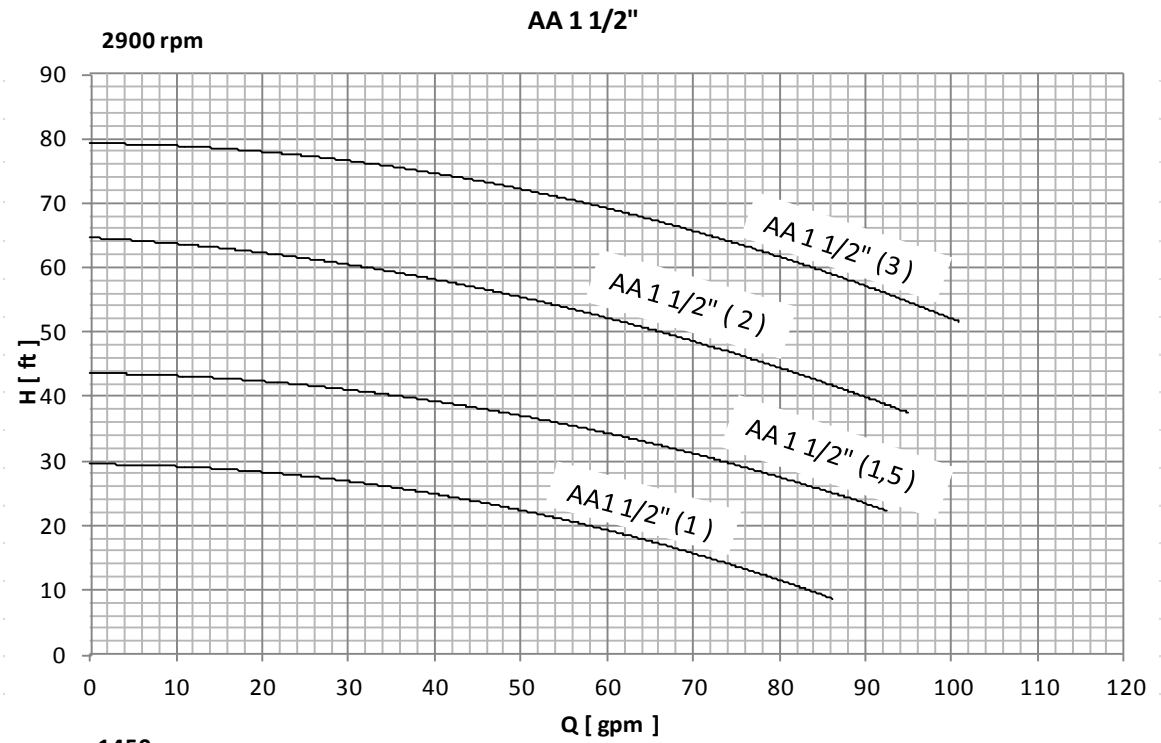

جنس پروانه : آلومینیوم

Impeller Material : Aluminium



LD

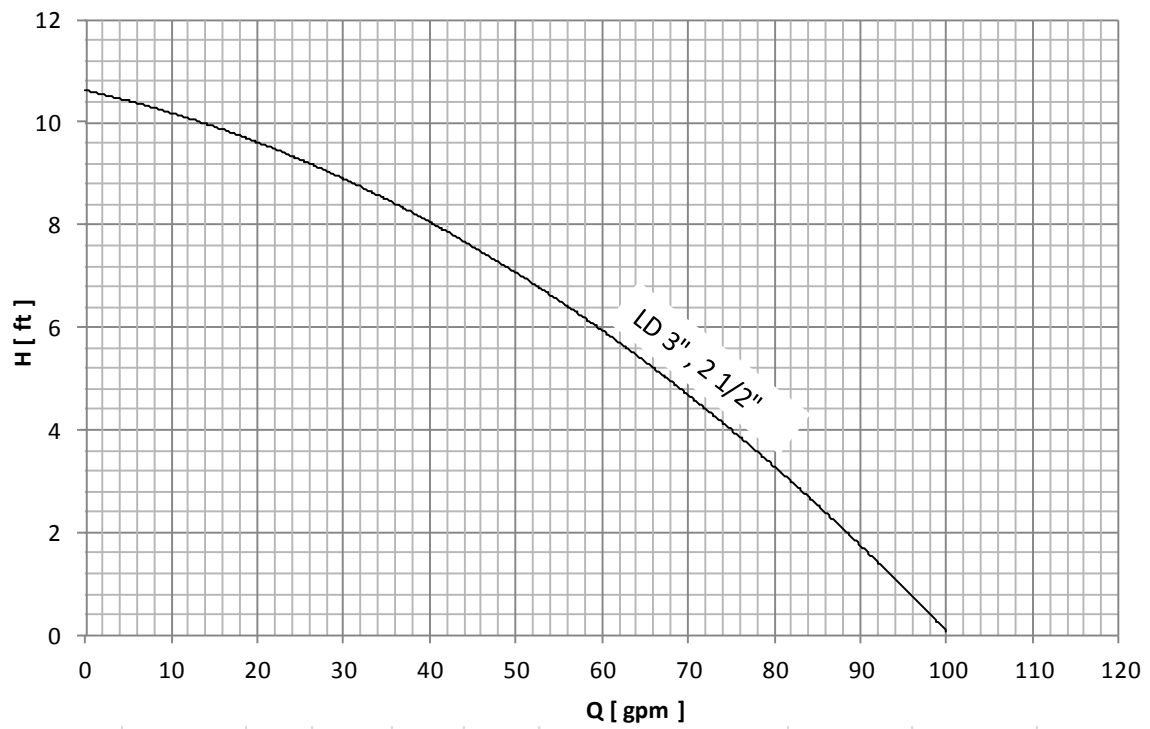

IMPELLER MATERIAL : Boosted Poly Amid

جنس پروانه : پلی آمید تقویت شده



Rotation speed = 1340 RPM
Test Standard : ISO9906/A

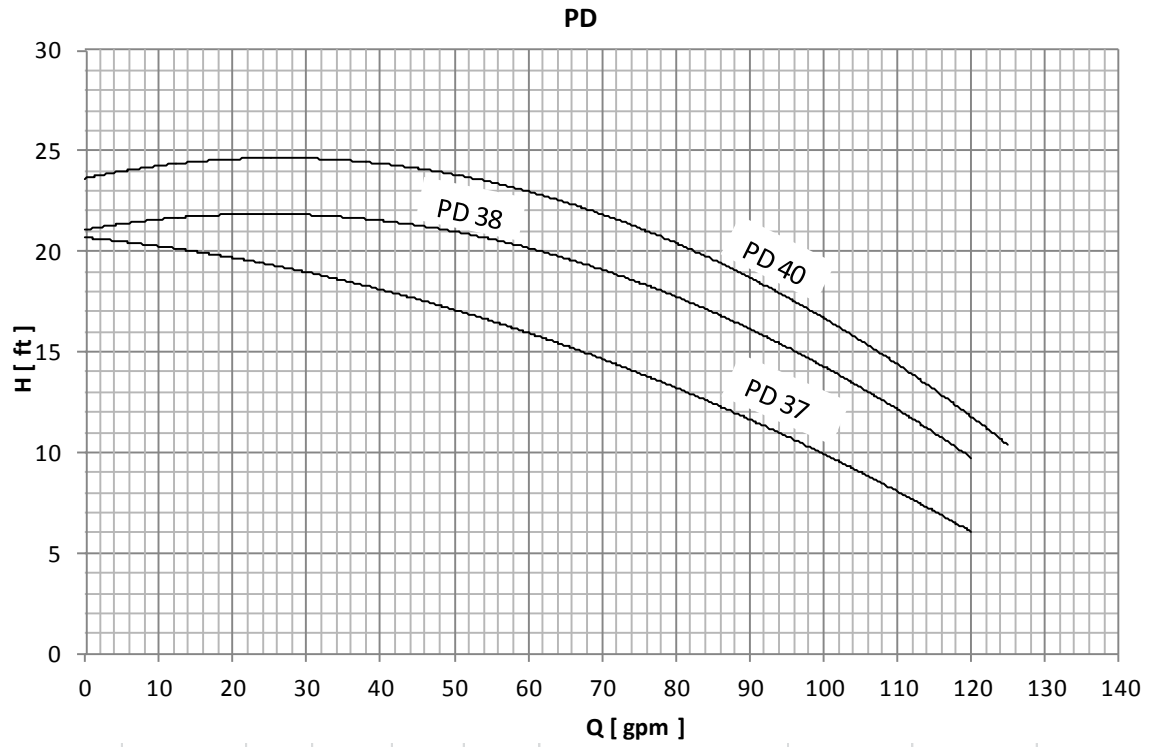

IMPELLER MATERIAL : Aluminium

جنس پروانه : آلومینیوم



Rotation speed = 1400 RPM

Test Standard : ISO9906/A



2" A

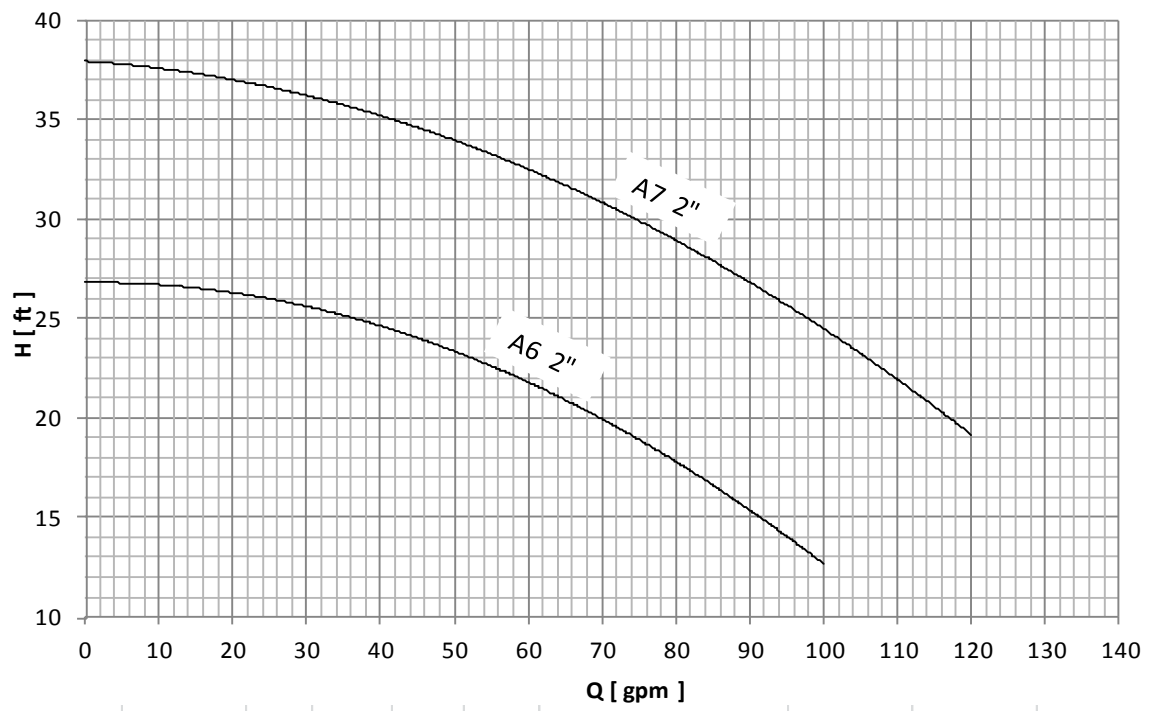

IMPELLER MATERIAL : Boosted Poly Amid

جنس پروانه : پلی آمید تقویت شده



Rotation speed = 1400 RPM

Test Standard : ISO9906/A



50-16
50-20

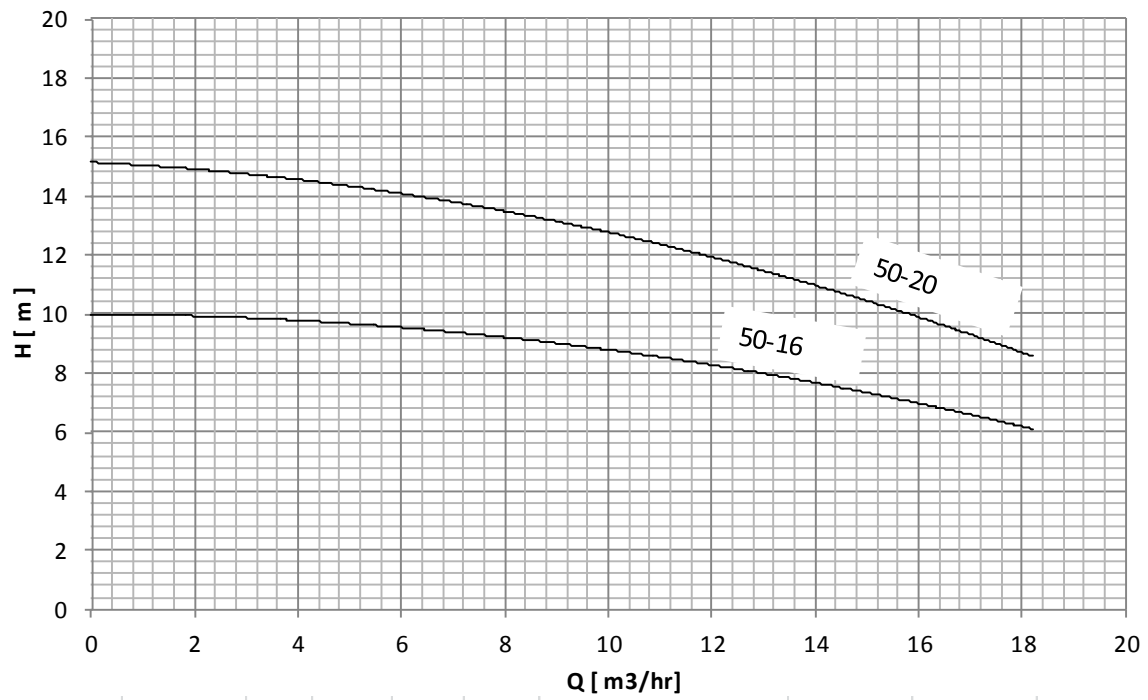

IMPELLER MATERIAL : Cast Iron GG25

جنس پروانه : چدن GG25

SHAFT MATERIAL : Stainles Steel 1,4021

جنس محور : استیل ۱,۴۰۲۱



Rotation speed = 1500 RPM

Test Standard : ISO9906/A



65-16

65-20

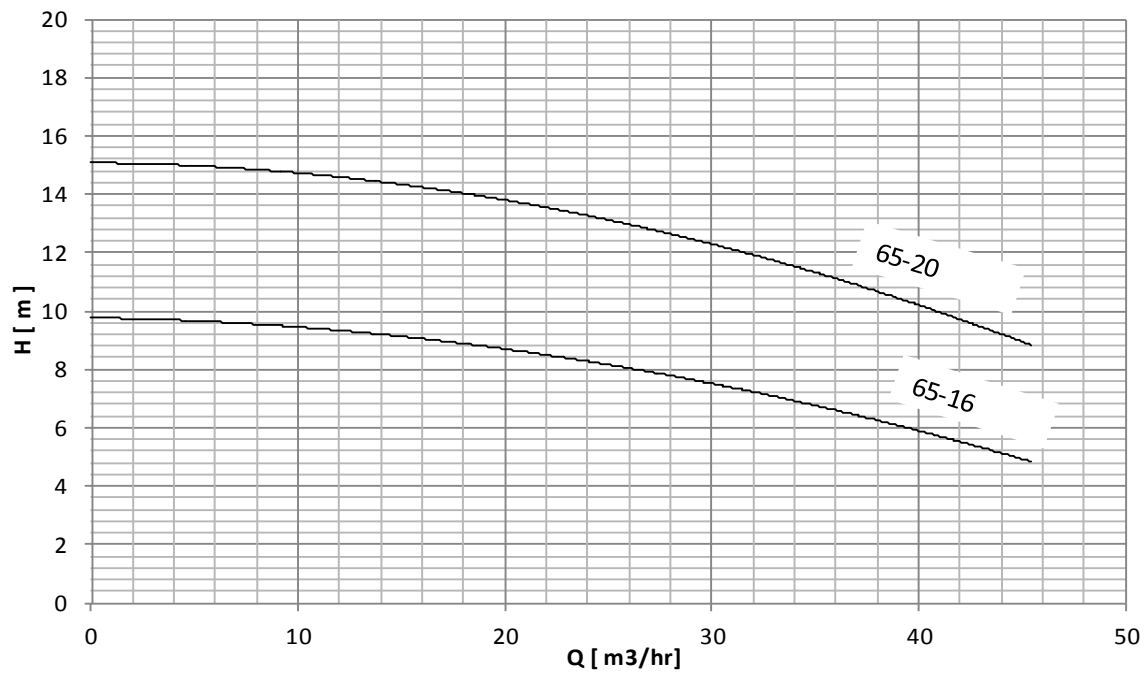

IMPELLER MATERIAL : Cast Iron GG25

جنس پروانه : چدن GG25

SHAFT MATERIAL : Stainles Steel 1,4021

جنس محور : استیل ۱,۴۰۲۱



Rotation speed = 1500 RPM

Test Standard : ISO9906/A



پمپ های سری خانگی (Domestic Series)

این نوع پمپ ها مورد استفاده در منازل مسکونی و غیره جهت افزایش فشار آب میباشند . آب مورد استفاده در این سری پمپها آب تمیز با مشخصات فیزیکی معمولی میباشد .

مشخصات کلی سری خانگی

DN 32... DN 32	فلنج ورودی
DN 32... DN 32	فلنج خروجی
8.4 m ³ /h (max.)	Q (دبی)
66 m (max.)	H (ارتفاع)
2800 rpm	سرعت چرخش
16 bars	P _{max} (ماکزیمم فشار)

کاربردها

سیستمهای :

- انواع کاربردهای خانگی ، صنعتی و کشاورزی

مشخصات فنی

- پمپ گریز از مرکز با محفظه چدنی ، با پروانه بسته و محور یکپارچه **Stainless Steel**
- اندازه بدنه منطبق با استاندارد **EN 733 / DIN 24255**
- مهار محور الکتروپمپ توسط بلبرینگ های الکتروموتور
- آب بندی محور توسط سیل مکانیکی
- الکتروموتور های مورد استفاده سه فاز و تکفاز مطابق استاندارد **IEC**
- مقاوم در مقابل هرگونه پاشش آب (**IP54**)
- الکتروموتور مجهز به ترموگارد (حفاظت در مقابل افزایش دما)



NM - PM 80 , 45

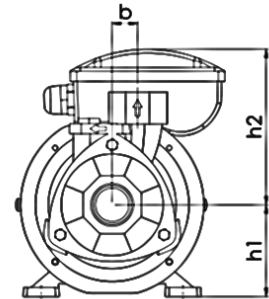
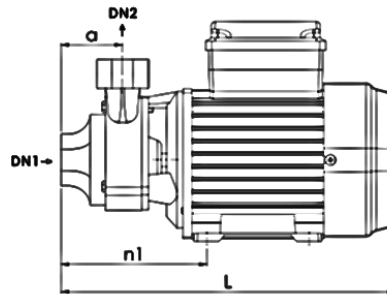
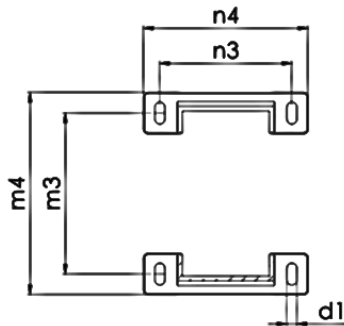

NM - CM100

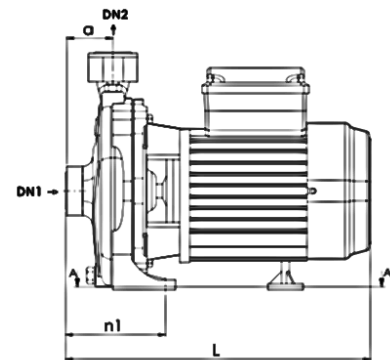
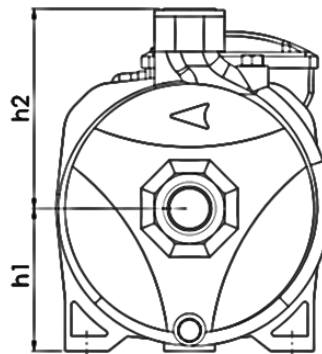
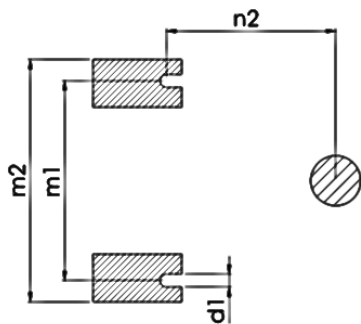

NM - CAM100

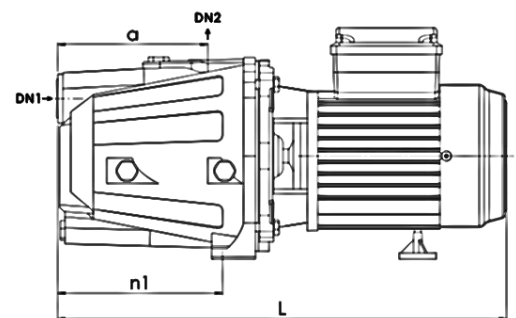
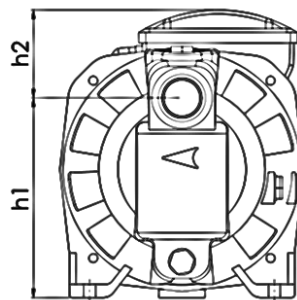
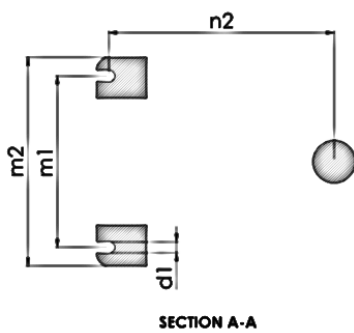

NM – CB & CBT

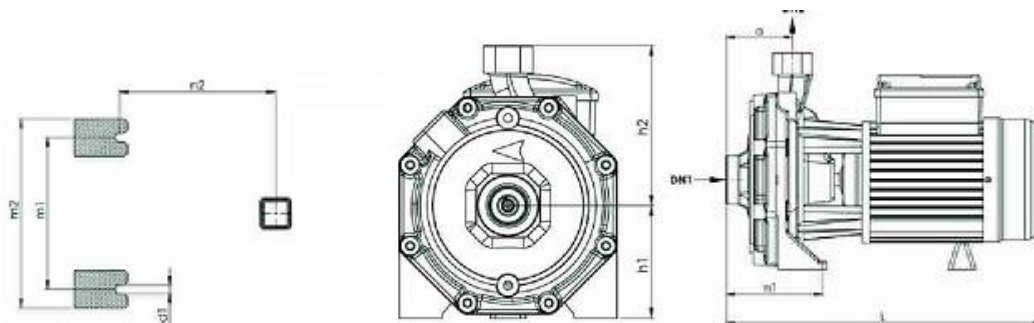

جدول ابعاد و اندازه

Pump Type	Weight (kg)	(DN1) (INCH)	(DN2) (INCH)	h1 (mm)	h2 (mm)	L (mm)	a (mm)	b (mm)
PM 45	6.3	1	1	63	111	261	51	20
PM 80 & PMT80	10	1	1	71	121	292	54	20
CM100 & CMT100	11	1	1	97	136	300	45	-
CAM100 & CAMT100	16.6	1	1	151	66	423	140	-
CB160 & CBT160	24.7	1,1/4	1	110	156	387	81.2	-
CB210 & CBT210	25.6	1,1/4	1	110	156	387	81.2	-
CBT310	25.6	1,1/4	1	110	156	387	81.2	-

Pump Type	n1	n2	n3	n4	m1	m2	m3	m4	d1
PM 45	115	-	80	100	-	-	100	128	7
PM 80 & PMT80	127	-	90	112	-	-	110	138	7
CM100 & CMT100	98	118	-	-	140	170	-	-	9
CAM100 & CAMT100	155	184	-	-	140	170	-	-	9
CB160 & CBT160	114	175	-	-	170	212	-	-	10
CB210 & CBT210	114	175	-	-	170	212	-	-	10
CBT310	114	175	-	-	170	212	-	-	10



اطلاعات الکتريکی

Pump Type	IP	Curent (A) 1Phase	Curent (A) 3Phase	Voltage (V)	Power (HP)	Speed (rpm)
PM 45	54	2.3	-	220	0.5	2800
PM 80	54	5.2	-	220	1	2800
PMT 80	54	-	2	380	1	2800
CM 100	54	5.7	-	220	1	2800
CMT 100	54	-	2	380	1	2800
CAM 100	54	4.7	-	220	1	2800
CAMT 100	54	-	2	380	1	2800
CB 160	54	10.2	-	220	1.5	2800
CBT 160	54	-	4.1	380	1.5	2800
CB 210	54	11.5	-	220	2	2800
CBT 210	54	-	4.8	380	2	2800
CBT 310	54	-	5.2	380	3	2800

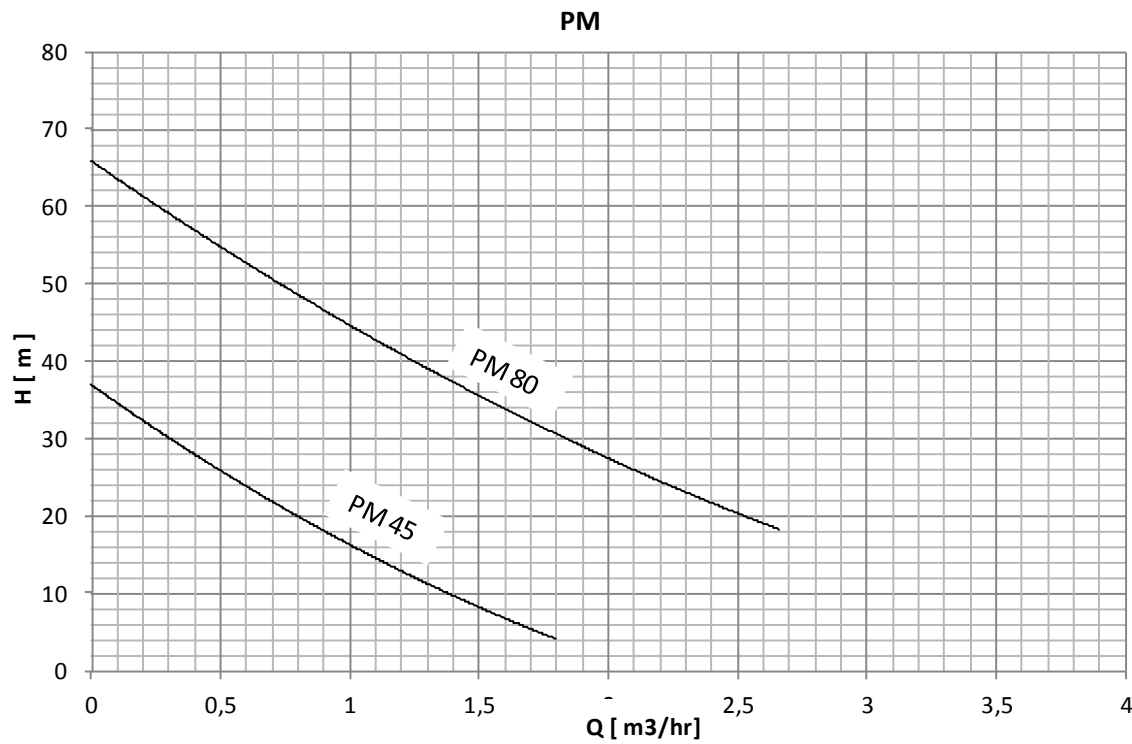

IMPELLER MATERIAL : Brass

جنس پروانه : برنج

SHAFT MATERIAL : Stainles Steel 1,4021

جنس محور : استیل ۱,۴۰۲۱

OPERATING TEMPERATURE : +2 to +90

دمای کاری : +۲ الی +۹۰ درجه ی سانتیگراد



Rotation speed = 2800 rpm

Test Standard : ISO9906/A

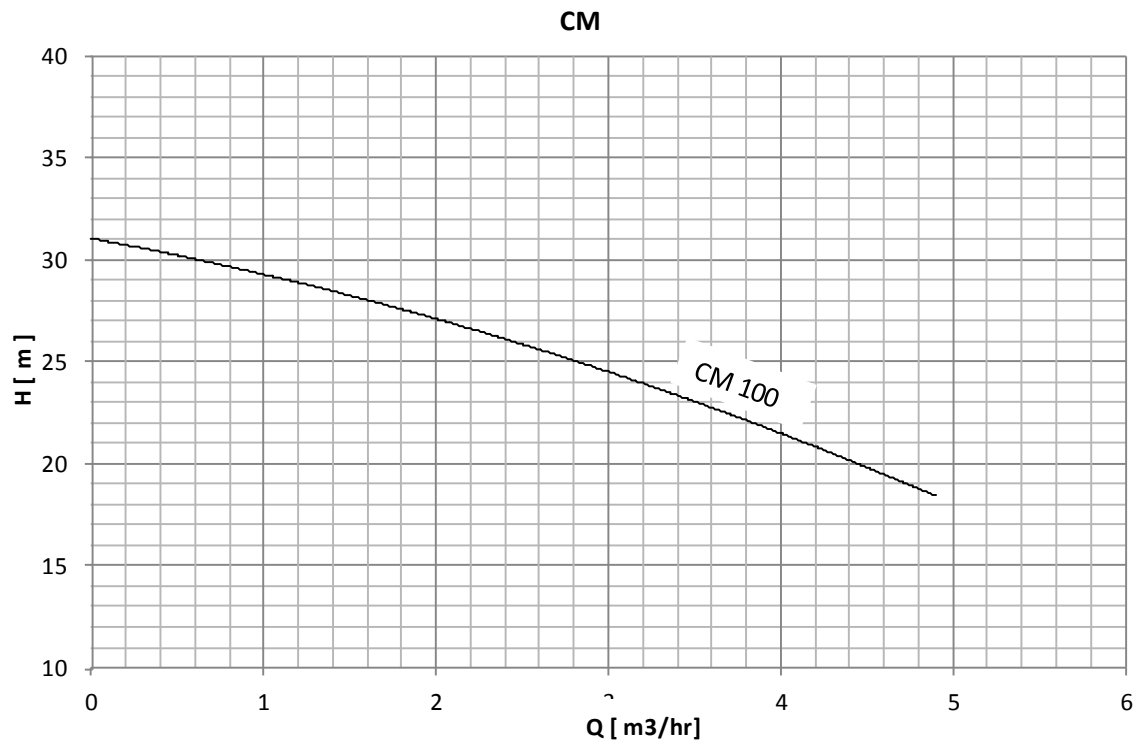

IMPELLER MATERIAL : Boosted Poly Amid

جنس پروانه : پلی آمید تقویت شده

SHAFT MATERIAL : Stainles Steel 1,4021

جنس محور : استیل ۱,۴۰۲۱

OPERATING TEMPERATURE : +2 to +50

دمای کاری : +۲ الی +۵۰ درجه ی سانتیگراد



Rotation speed = 2800 rpm

Test Standard : ISO9906/A

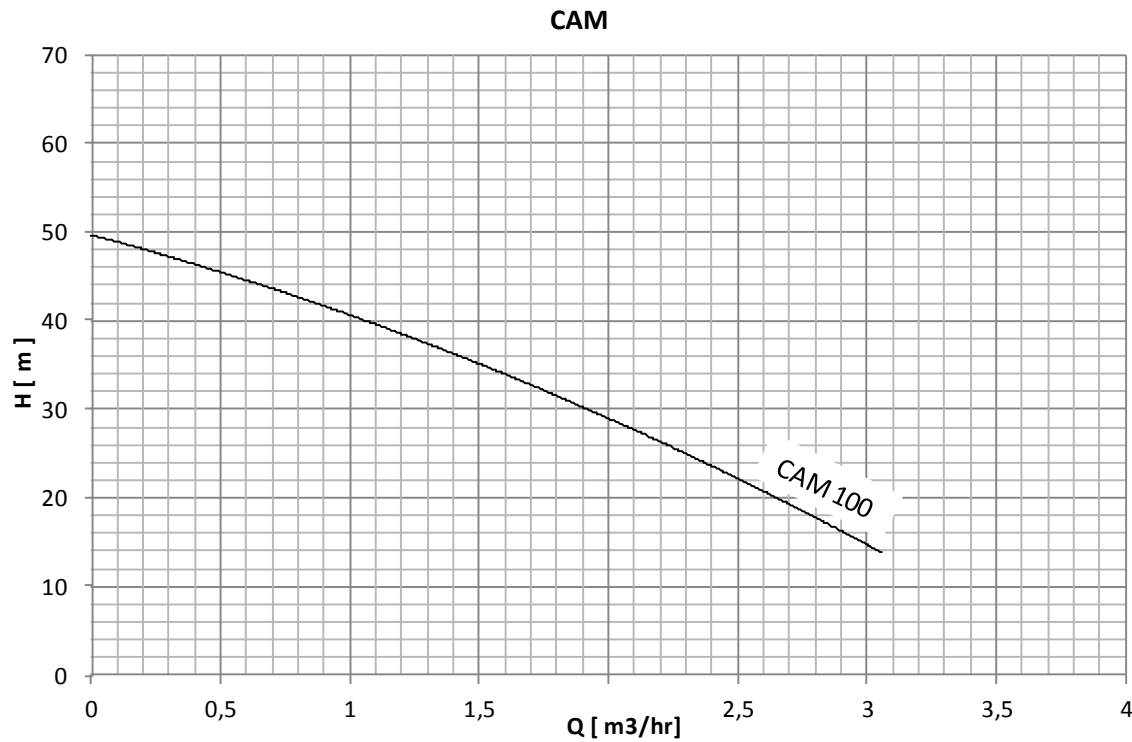

IMPELLER MATERIAL : Boosted Poly Amid

جنس پروانه : پلی آمید تقویت شده

SHAFT MATERIAL : Stainles Steel 1,4021

جنس محور : استیل ۱,۴۰۲۱

OPERATING TEMPERATURE : +2 to +90

دمای کاری : +۲ الی +۹۰ درجه ی سانتیگراد



Rotation speed = 2800 rpm

Test Standard : ISO9906/A

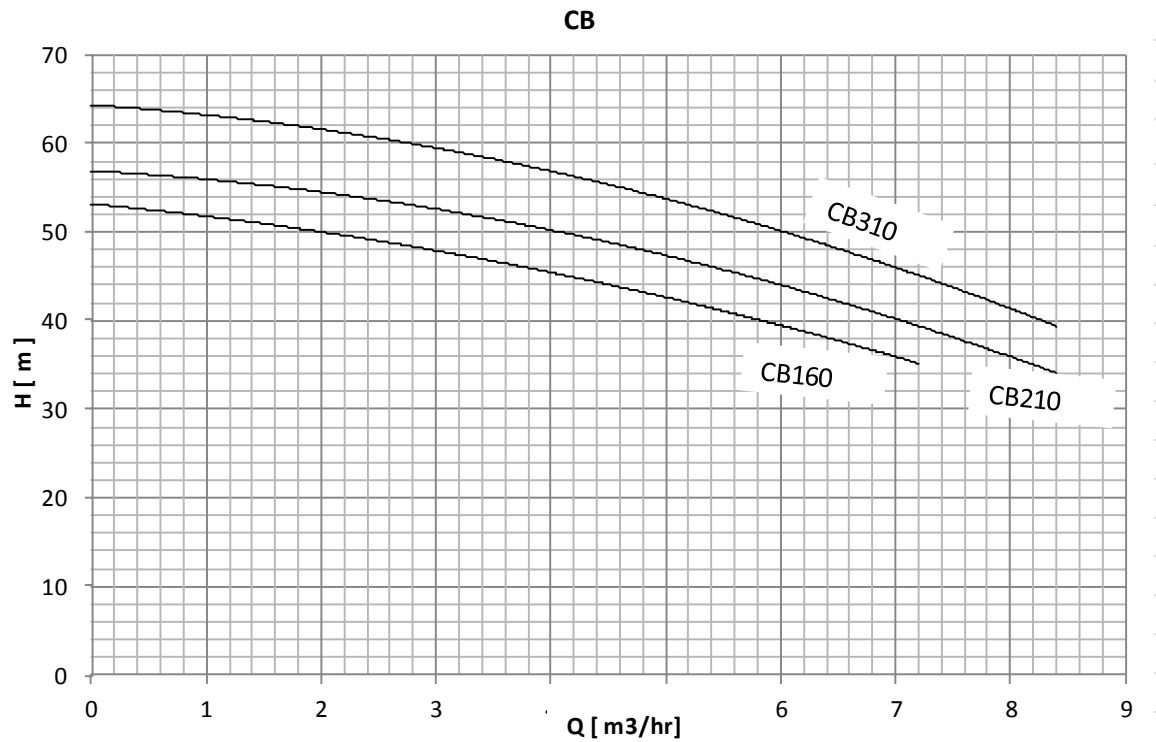

IMPELLER MATERIAL : Boosted Poly Amid

SHAFT MATERIAL : Stainles Steel 1,4021

OPERATING TEMPERATURE : +2 to +50

TWO CENTRIFUGAL IMPELLER

جنس پروانه : پلی آمید تقویت شده

جنس محور : استیل ۱,۴۰۲۱

دمای کاری : +۲ الی +۵۰ درجه ی سانتیگراد

دو پروانه ی سانتریفوژ



Rotation speed = 2800 rpm

Test Standard : ISO9906/A



پمپ های سری سیرکولاتور آبگرد و پکیج

(Wall Hung Gas Boiler and Wet Rotor Circulation Series)

پمپهای آبگرد مورد استفاده در سیستمهای تاسیساتی جهت سیرکولاسیون و افزایش فشار میباشد. پمپهای پکیجی نیز مورد استفاده ی پکیج های دیواری می باشد که جهت گرمایش و تامین آب گرم مصرفی بکار میروند. این سری پمپها نیز مناسب برای آب تمیز با خواص فیزیکی معمولی می باشد.

مشخصات کلی سری سیرکولاتور آبگرد

DN 32... DN 40	فلنج ورودی
DN 32... DN 40	فلنج خروجی
10 m ³ /h (max.)	Q (دبی)
8.3 m (max.)	H (ارتفاع)
+2 °C تا دمای +110 °C	T (دمای کاری)

مشخصات کلی سری پکیجی

DN 25	فلنج ورودی
DN 25	فلنج خروجی
2.5 m ³ /h (max.)	Q (دبی)
6 m (max.)	H (ارتفاع)
+2 °C تا دمای +90 °C	T (دمای کاری)

مشخصات فنی سری سیرکولاتور آبگرد

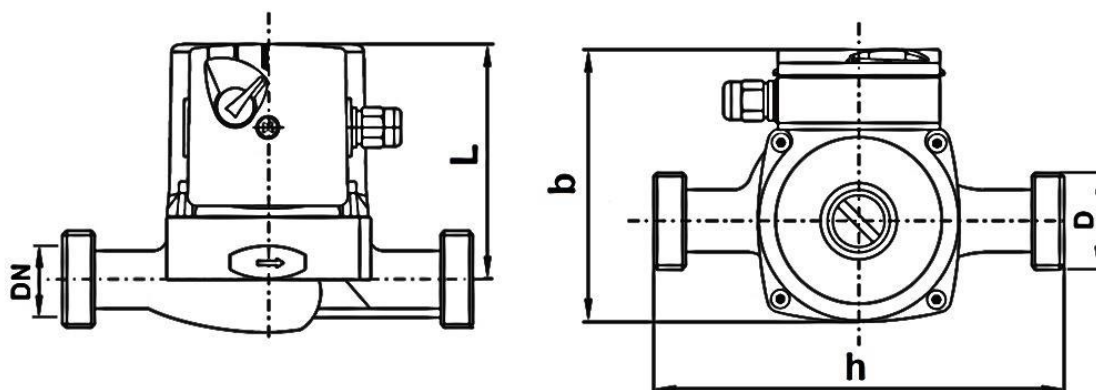

جدول ابعاد و اندازه

Pump Type	Weight (kg)	(DN) (INCH)	D (INCH)	b (mm)	h (mm)	L (mm)
NM 25-40 130	3	1	1 1/2	130	130	105
NM 25-40 180	3	1	1 1/2	130	180	105
NM 25-60 130	3.2	1	1 1/2	130	130	105
NM 25-60 180	3.2	1	1 1/2	130	180	105
NM 25-80 180	5.5	1	1 1/2	150	180	130
NM 32-40 130	3.5	1 1/4	2	130	130	105
NM 32-60 180	3.8	1 1/4	2	130	180	105
NM 32-80 180	5.6	1 1/4	2	150	180	130
NM 40-80 F200	7.4	1 1/4	90 mm	150	200	130



Pump Type	IP	Curent (A) 1Phase	Voltage (V)	Power (W)
NM 25-40 130	44	0.15/0.22/0.28	220	32/50/65
NM 25-40 180	44	0.15/0.22/0.28	220	32/50/65
NM 25-60 130	44	0.25/0.35/0.45	220	55/70/100
NM 25-60 180	44	0.25/0.35/0.45	220	32/50/65
NM 25-80 180	44	0.60/0.85/1.1	220	32/50/65
NM 32-40 130	44	0.15/0.22/0.28	220	32/50/65
NM 32-60 180	44	0.25/0.35/0.45	220	32/50/65
NM 32-80 180	44	0.60/0.85/1.1	220	32/50/65
NM 40-80 F200	44	0.60/0.85/1.1	220	32/50/65

مشخصات فنی سری پکیجی

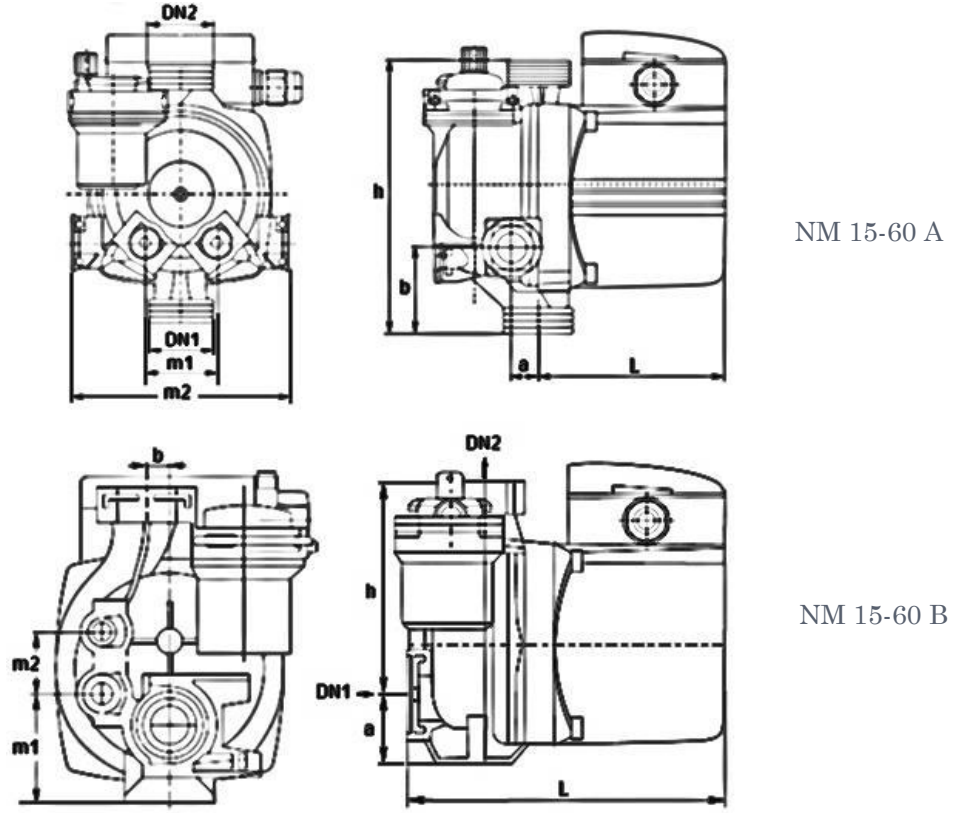

جدول ابعاد و اندازه

Pump Type	Weight (kg)	(DN1)	(DN2)	h (mm)	L (mm)	a (mm)	b (mm)	m1 (mm)	m2 (mm)
NM 15-60 A	2.2	1"	1"	130	90	12	42	36	105
NM 15-60 B	2.2	24mm	24mm	93.5	138.5	30	10	45	23.5

اطلاعات الکتریکی

Pump Type	IP	Curent (A) 1Phase	Voltage (V)	Power (W)
NM 15-60 A	44	0.25/0.35/0.45	220	55/70/100
NM 15-60 B	44	0.25/0.35/0.45	220	55/70/100



25-40
32-40

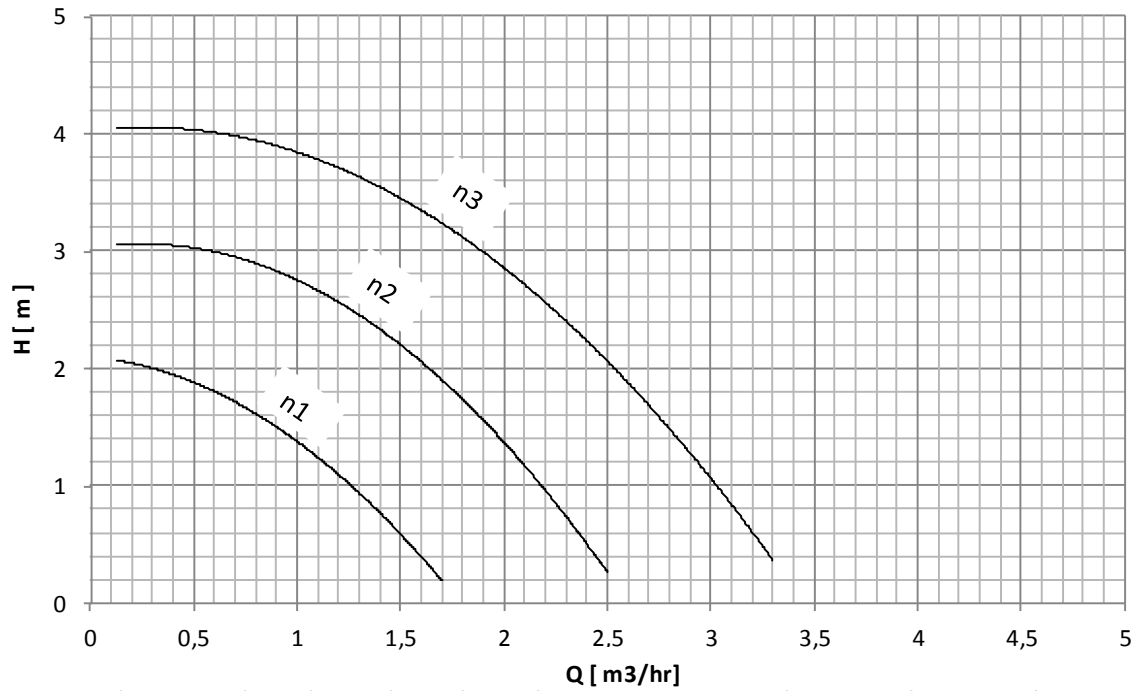

IMPELLER MATERIAL : Boosted Poly Amid
SHAFT MATERIAL : Stainles Steel 1,4021
WITH VARIABLE SPEED

جنس پروانه : پلی آمید تقویت شده
جنس محور : استیل ۱,۴۰۲۱
با سه دور متغیر



32-40 180



25-40 130

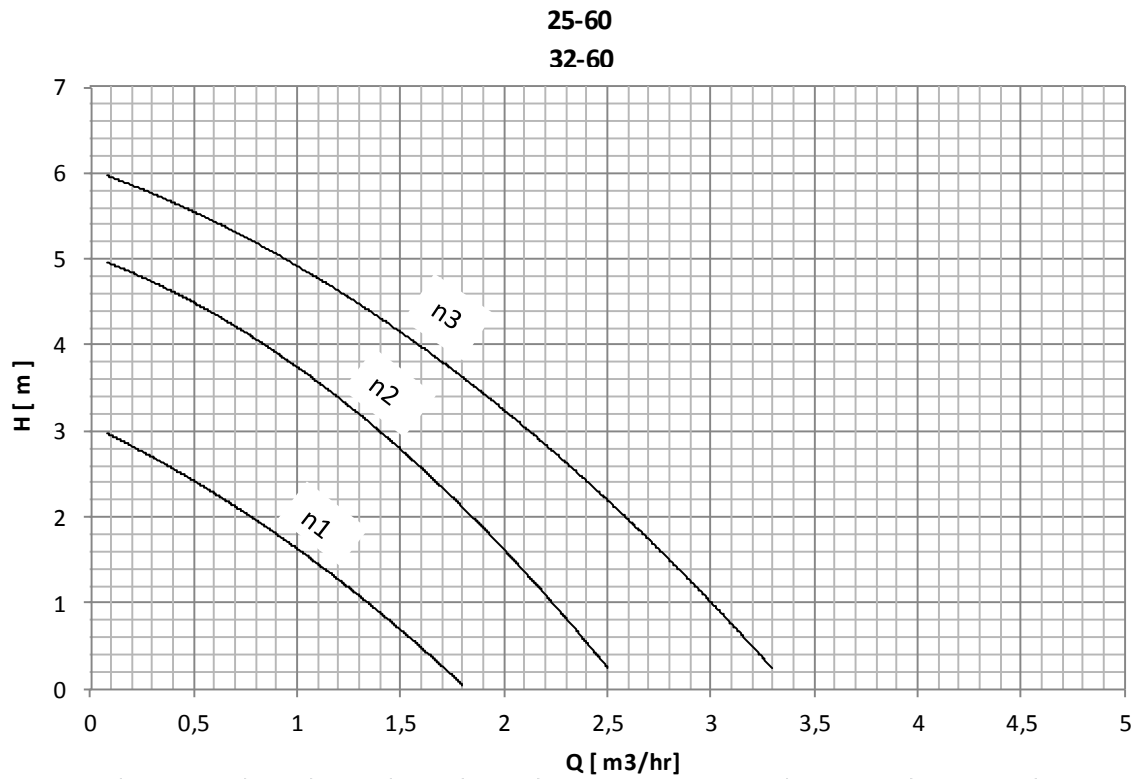

IMPELLER MATERIAL : Boosted Poly Amid
SHAFT MATERIAL : Staines Steel 1,4021
WITH VARIABLE SPEED

جنس پروانه : پلی آمید تقویت شده
جنس محور : استیل ۱,۴۰۲۱
با سه دور متغیر



25-60 130



25-60 180



32-60 180

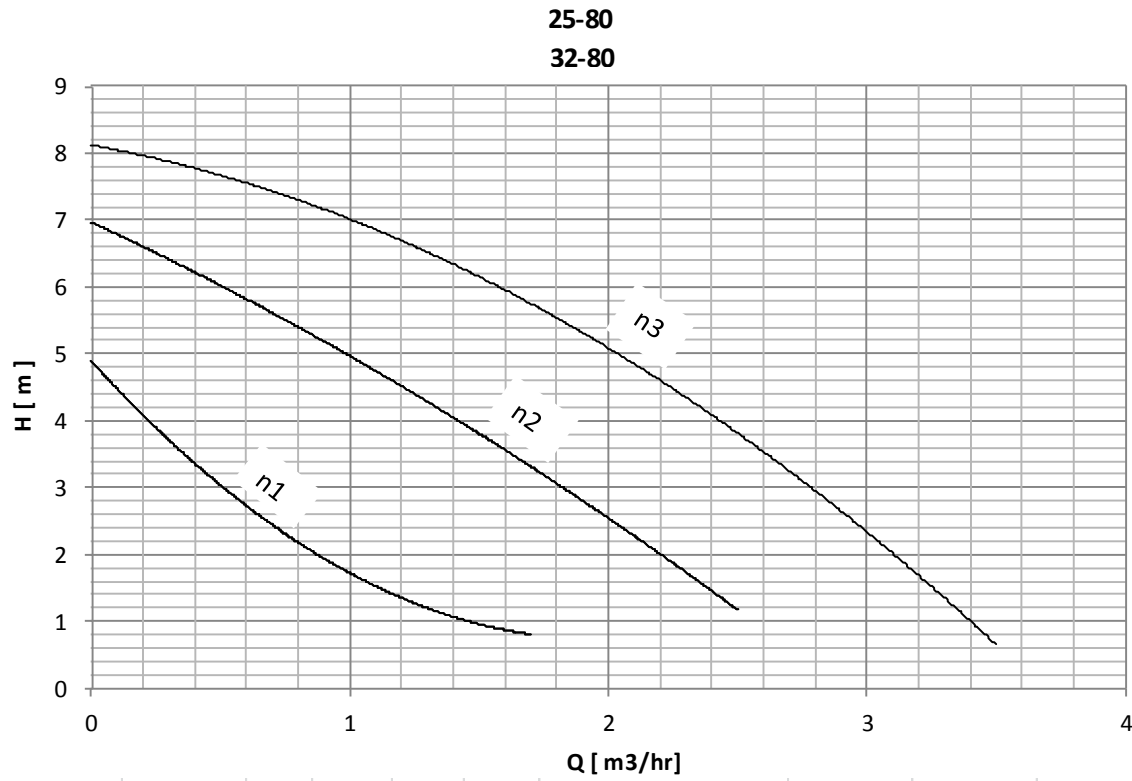

IMPELLER MATERIAL : Boosted Poly Amid
SHAFT MATERIAL : Stainles Steel 1,4021
WITH VARIABLE SPEED

جنس پروانه : پلی آمید تقویت شده
جنس محور : استیل ۱,۴۰۲۱
با سه دور متغیر

32-80 180



25-80 180





40-80

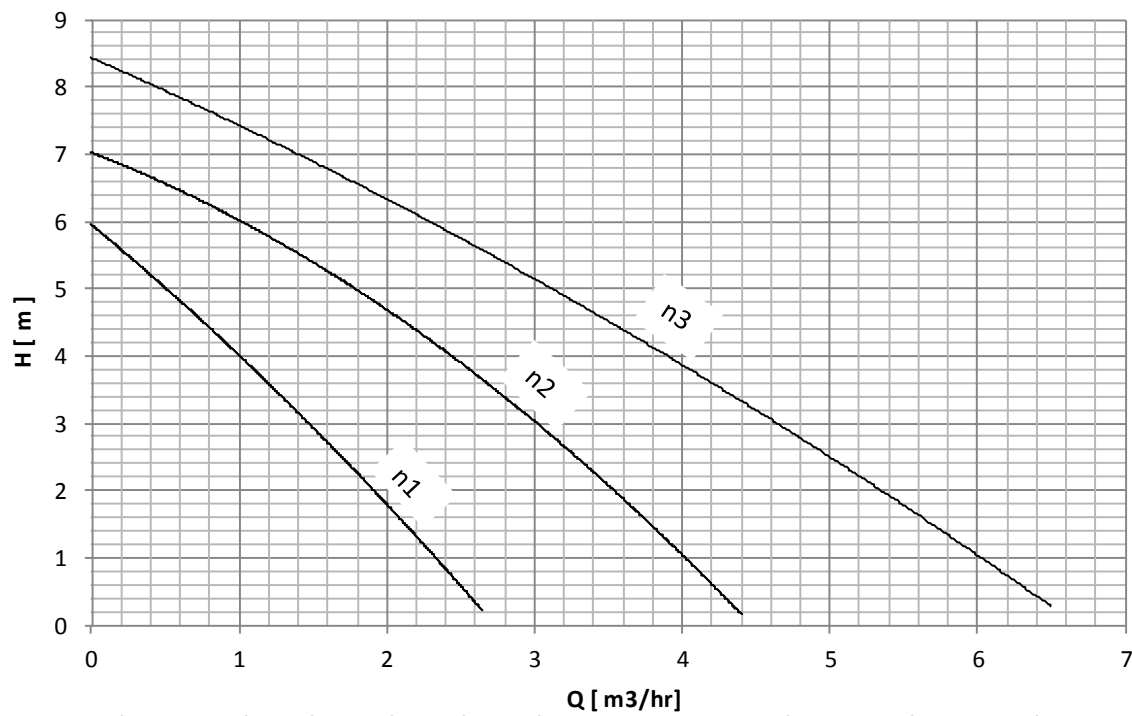

IMPELLER MATERIAL : Boosted Poly Amid
 SHAFT MATERIAL : Stainles Steel 1,4021
 WITH VARIABLE SPEED

جنس پروانه : پلی آمید تقویت شده
 جنس محور : استیل ۱,۴۰۲۱
 با سه دور متغیر

40-80 F200





15-60 A
15-60 B

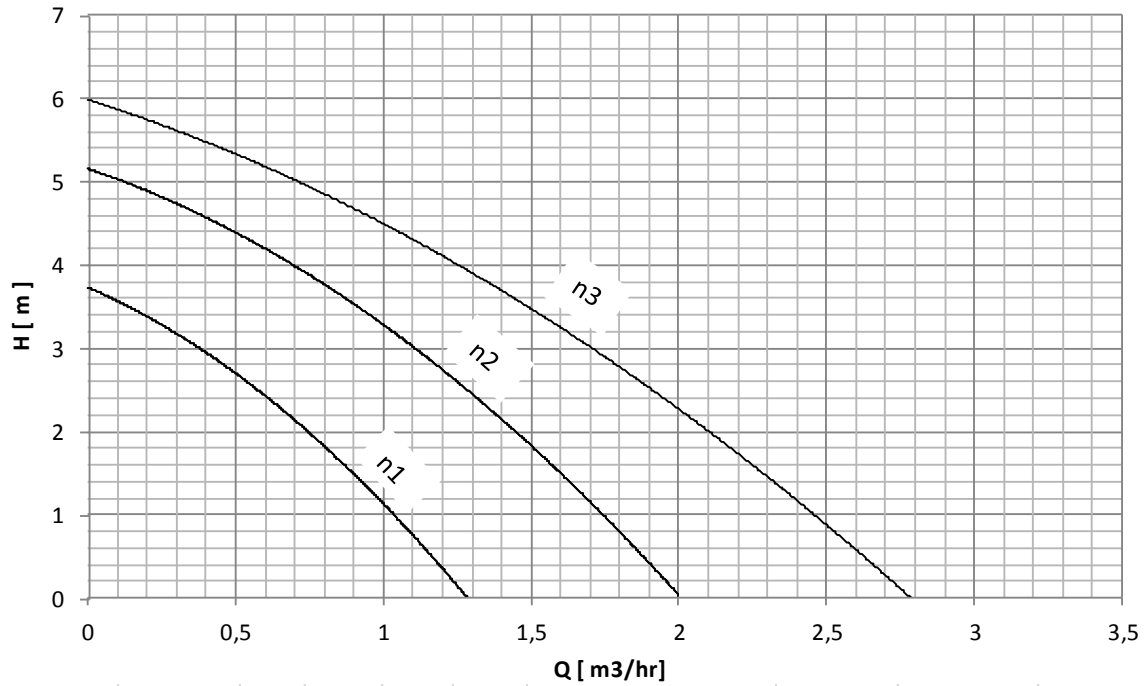

IMPELLER MATERIAL : Boosted Poly Amid
SHAFT MATERIAL : Staines Steel 1,4021
WITH VARIABLE SPEED

جنس پروانه : پلی آمید تقویت شده
جنس محور : استیل ۱,۴۰۲۱
با سه دور متغیر

The Wallhung Pumps Series Are Produced in
Two Model of Instalation . Socket and
Threaded

سری پمپهای پکیچی در دو مدل نصب سوکتی و رزوه
ای برای انواع مختلف پکیج دیواری تولید میشوند .

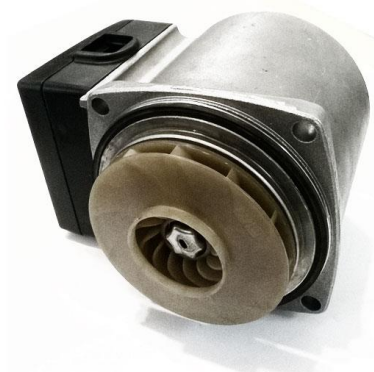



پمپ های سری فشار قوی عمودی (Vertically High Pressure Pumps)

این نوع پمپ ها جهت ایجاد آبدهی و فشار مناسب برای سیستم مورد استفاده بصورت دائم کار و با اشغال فضای کم بکار میروند و مناسب برای استفاده در آب تمیز با مشخصات فیزیکی معمولی می باشند.

مشخصات کلی

DN 40... DN 80	فلنج ورودی
DN 32... DN 65	فلنج خروجی
80 m ³ /h (max.)	Q (دبی)
290 m (max.)	H (ارتفاع)
1450 rpm - 2900 rpm	سرعت چرخش
ساعتگرد (راستگرد)	جهت چرخش
-10 °C تا دمای +140 °C	T (دمای کاری)
30 bars	P _{max} (ماکزیمم فشار)

***جهت دریافت اطلاعات بیشتر با واحد فروش تماس بگیرید .

کاربردها

سیستمهای :

- آبرسانی صنعتی
- انتقال آب شهری
- تاسیسات گرمایش و سرمایش
- کشاورزی (آبیاری بارانی)
- دیگهای بخار و سیستم پمپاژ آب کندانس شده

مشخصات فنی

- الکترو پمپ عمودی گریز از مرکز فشار قوی با پروانه های بین یاتاقانی ، موتور سر هم ، چند طبقه و محفظه با برشهای شعاعی می باشد .

- فلنج های ورودی و خروجی منطبق با استاندارد EN 1092-2 PN 40

- آب بندی محور توسط مکانیکال سیل

- الکتروموتور های مورد استفاده سه فاز و مطابق استاندارد IEC

- مکانیکال سیل به راحتی قابل تعویض بوده و نیازی به همراستایی مجدد کوپلینگ ندارد.

WKL v 32 - 5 / 11 / GG / A

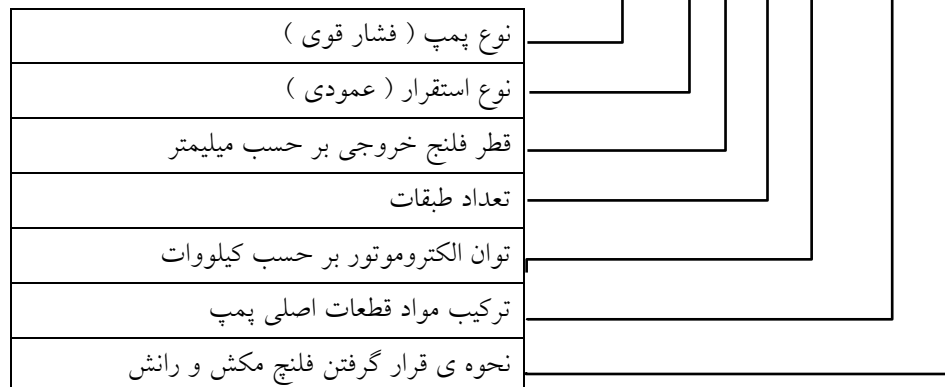

ترکیب مواد در الکترو پمپهای عمودی

Parts	قطعات	Pump material Combination								
		GG	GBG	GSG	GB	BZ	GD	SS	DS	SF
Casings	قطعات پوسته‌ای	GG - 25	GG - 25	GG - 25	GG - 25	Bronze	GGG - 40	Stainless Steel	Duplex Steel	Send fighter alloy
Impellers	پروانه	GG - 25	Bronze	Stainless Steel	Bronze	Bronze	GGG - 40	Stainless Steel	Duplex Steel	Send fighter alloy
Diffusers	دیفوزر	GG - 25	GG - 25	GG - 25	Bronze	Bronze	GG - 25	Stainless Steel	Duplex Steel	Send fighter alloy
Shaft	شفت	Stainless Steel	Stainless Steel	Stainless Steel	Stainless Steel	Stainless Steel	Stainless Steel	Duplex Steel	Duplex Steel	Stainless Steel
Shaft Sleeves	بوشهای روی محور	Stainless Steel	Stainless Steel	Stainless Steel	Stainless Steel	Stainless Steel	Stainless Steel	Duplex Steel	Duplex Steel	Stainless Steel

انواع حالت‌های قرارگیری فلنج محفظه های مکش و رانش نسبت به هم (طبق سفارش مشتری)

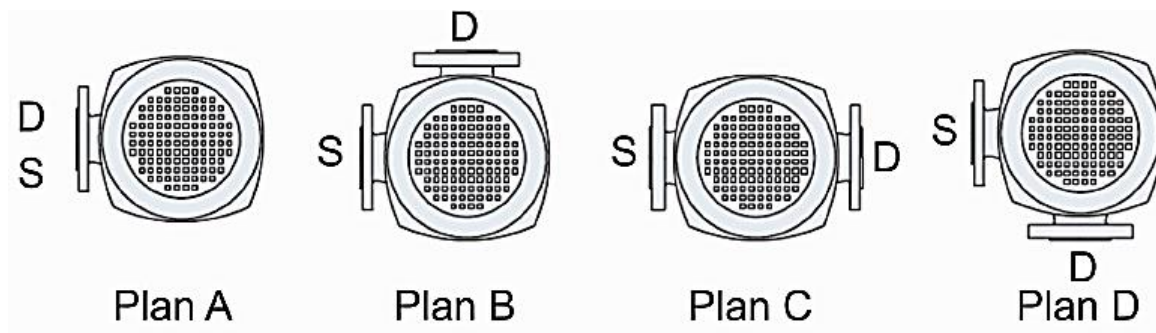



جدول مشخصات فنی و ابعادی

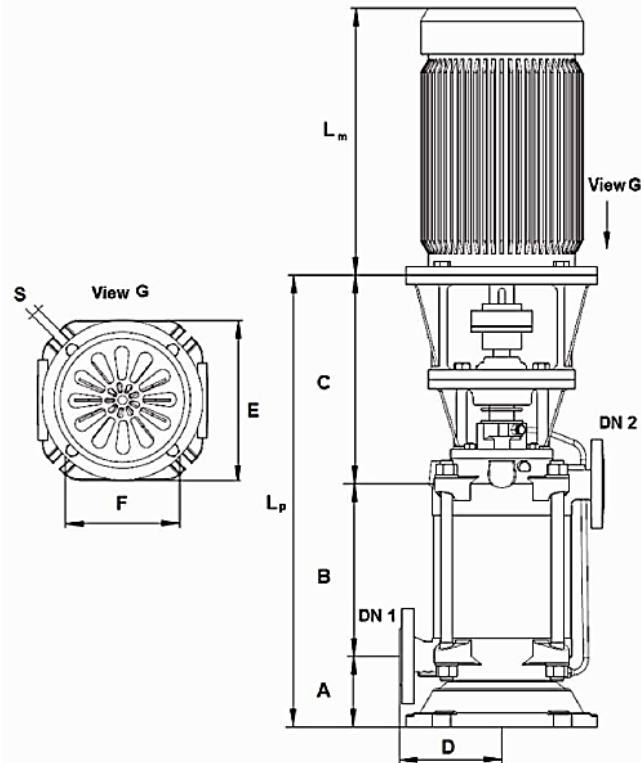

	Pump Type	Motor IEC No.	Stage Number	Dimensions (mm)									
				DN1	DN2	Lp	Lm	A	C	D	E	F	S
1450 (rpm)	WKL V 32	71	1, 2a	40	32	389 + B	211	110	279	160	300	208	16
		80	3a, 4a			399 + B	236		289				
		90	5, 6, 7			409 + B	275		299				
		100	8~15			419 + B	306		309				
		112	16, 17				324						

B (mm) - Stage Number																
1	2a	3a	4a	5	6	7	8	9	10	11	12	13	14	15	16	17
82	130	178	226	274	322	370	418	466	514	562	610	658	706	754	802	850

	Pump Type	Motor IEC No.	Stage Number	Dimensions (mm)									
				DN1	DN2	Lp	Lm	A	C	D	E	F	S
2900 (rpm)	WKL V 32	90	1a, 1	40	32	409 + B	275	110	299	160	300	208	16
		100	2a			419 + B	306		309				
		112	2, 3a				324						
		132	3, 4, 5a			439 + B	406		329				
		160	6~10			469 + B	519		359				

B (mm) - Stage Number															
1a	1	2a	2	3a	3	4	5a	5	6	7	8	9	10a	10	
82	82	130	130	178	178	226	274	274	322	370	418	466	514	514	

نقشه برشی الکترو پمپ

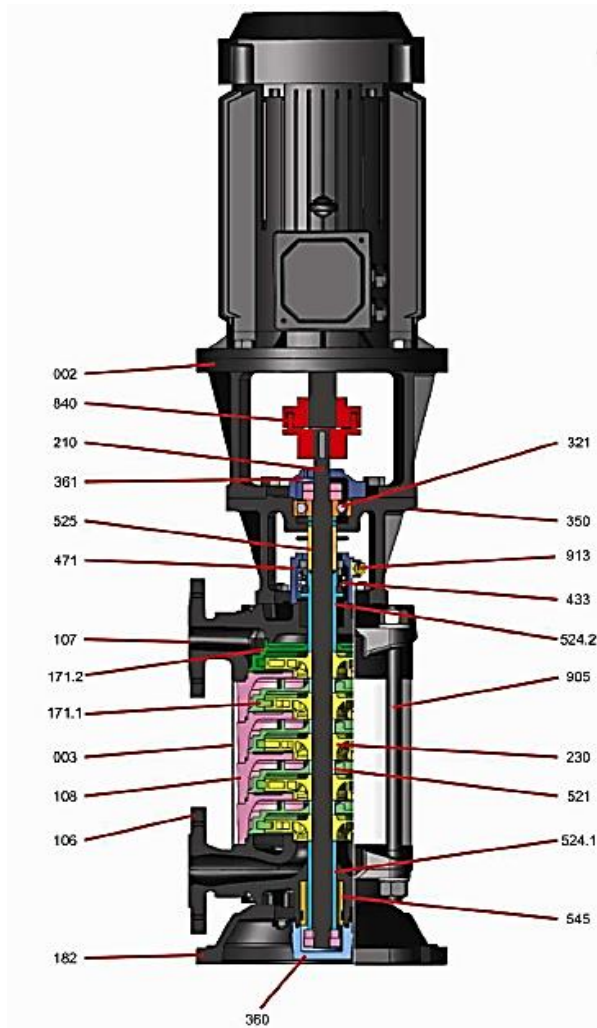

Part No.	Denomination
913	درپوش هواگیری
471	محفظه آب بند مکانیکی
003	گاور استیل آینه‌ای
230	پروانه
524.1	بوش روی محور
106	محفظه مکش
107	محفظه رانش
350	محفظه یاتاقان
360	محفظه آب بندی
361	درپوش بلبرینگ
210	محور
545	بوش یاتاقان
524.2	بوش روی محور
002	فلنج واسط یاتاقان و موتور
182	پایه پمپ
840	کوپلینگ پنجه‌ای (KB)
108	محفظه طبقات
433	مکانیکال سیل
905	بست طبقات
425	بوش فاصله
521	بوش طبقه
321	بلبرینگ
171.1	دیفیوزر طبقات
171.2	دیفیوزر انتهایی

روش حمل

- به هیچ وجه از قلاب الکتروموتور به تنهایی برای جابه جایی مجموعه الکتروپمپ استفاده نکنید.
- حمل الکتروپمپ یا خود پمپ به صورت افقی و مطابق شکل صورت گیرد.

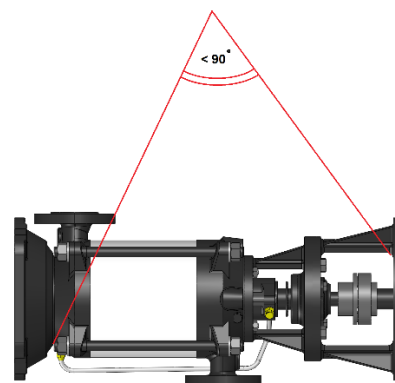
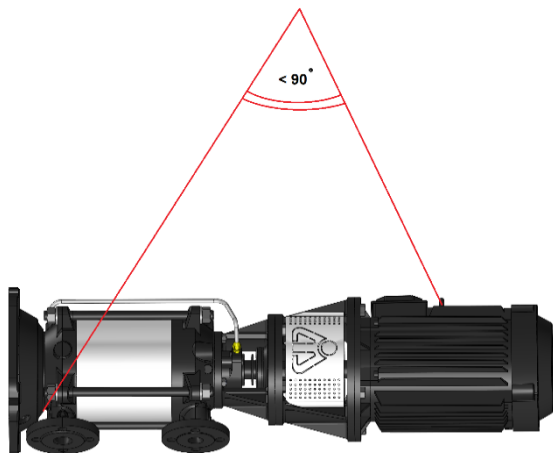



منحنی های همپوشانی 32 v WKL

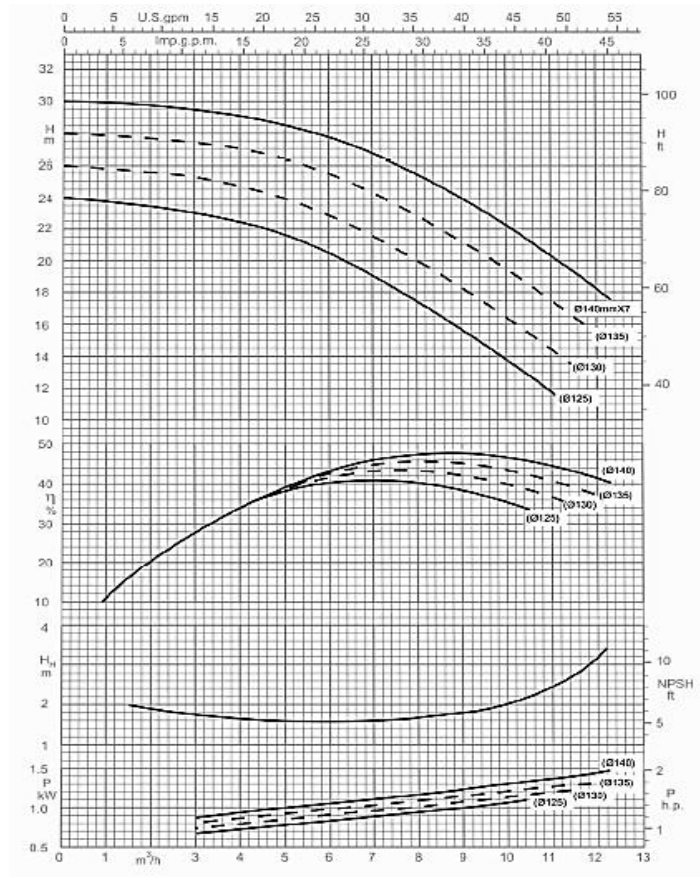

دور موتور ۲۹۰۰
منحنی یک طبقه

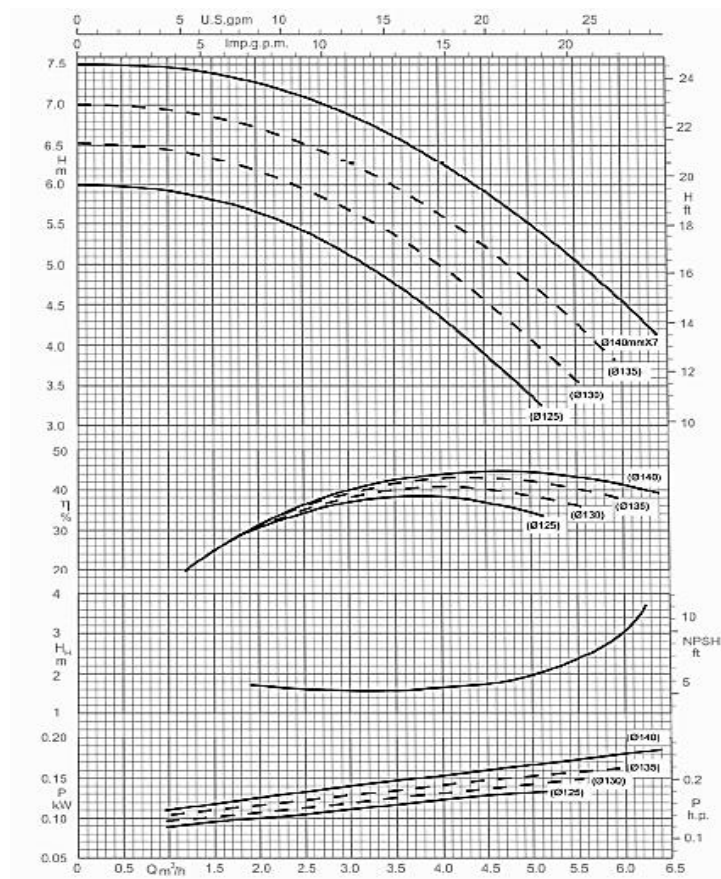

دور موتور ۱۴۵۰
منحنی یک طبقه



جدول مشخصات فنی 32 v WKL

تعداد طبقات No. of Stages	دوربر دقیقه RPM 1450	آبدهی (مترمکعب بر ساعت) Capacity (m ³ /h)					قطر پروانه Imp. Dia. (mm)	فلنج پمپ Pump Flange (mm)		مشخصات موتور Motor Characteristics		
		6	5	4	3	2		مکش Inlet	رانش outlet	Power /	☆ قدرت	I /
										kW	کیلووات	HP
1	ارتفاع (متر) Head (m)	4	5	6	7	8	140	40	32	0.25	0.34	0.78
2a		-	9	10.5	12	13	135			0.37	0.5	0.99
3a		-	13	16	18	19	135			0.55	0.75	1.73
4a		-	18	21	24	26	135			0.75	1	2.25
5		23	28	31	34	36	140			1.1	1.5	2.85
6		27	33	38	41	44	140			1.5	2	4
7		32	39	44	48	51	140			1.5	2	4
8		36	44	50	55	58	140			2.2	3	5.52
9		41	50	57	62	66	140			2.2	3	5.52
10		45	55	63	69	73	140			2.2	3	5.52
11		50	61	69	76	80	140			2.2	3	5.52
12		55	66	76	83	88	140			3	4	7.89
13		59	72	82	90	95	140			3	4	7.89
14		64	77	88	97	102	140			3	4	7.89
15		69	83	94	103	109	140			3	4	7.89
16		73	88	101	110	117	140			4	5.5	9.26
17		78	94	107	117	124	140			4	5.5	9.26

تعداد طبقات No. of Stages	دوربر دقیقه RPM 2900	آبدهی (مترمکعب بر ساعت) Capacity (m ³ /h)					قطر پروانه Imp. Dia. (mm)	فلنج پمپ Pump Flange (mm)		مشخصات موتور Motor Characteristics		
		12	10	8	6	4		مکش Inlet	رانش outlet	Power /	☆ قدرت	I /
										kW	کیلووات	HP
1a	ارتفاع (متر) Head (m)	-	19	23	25	27	135	40	32	1.5	2	3.57
1		18	22	25	27	29	140			2.2	3	5.05
2a		-	39	46	51	54	135			3	4	6.95
2		32	44	51	55	58	140			4	5.5	9.15
3a		-	49	60	69	74	130			4	5.5	9.15
3		54	66	76	83	87	140			5.5	7.5	11.6
4		72	89	101	110	116	140			7.5	10	15.7
5a		-	97	115	127	135	135			7.5	10	15.7
5		90	111	127	138	145	140			11	15	22
6		108	133	152	166	174	140			11	15	22
7		127	155	178	193	203	140			11	15	22
8		145	178	203	221	232	140			15	20	29.2
9		163	200	229	249	261	140			15	20	29.2
10a		-	195	230	255	270	135			15	20	29.2
10		181	222	254	277	291	140			18.5	25	34



جدول مشخصات فنی و ابعادی

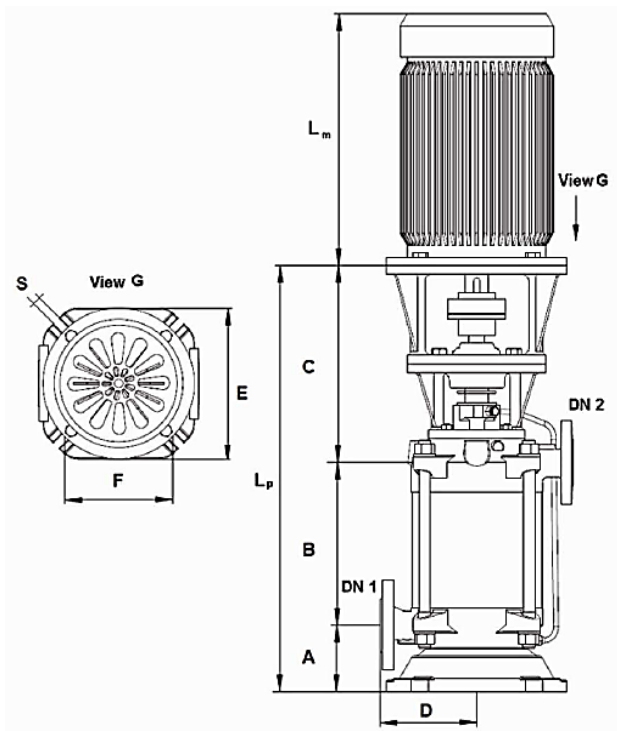

1450 (rpm)	Pump type	Motor	stage	Dimensions (mm)									
		IEC NO	number	DN1	DN2	Lp	Lm	A	C	D	E	F	S
	WKL v 50	90	1	65	50	487+B	275	132	355	200	350	242.5	18.5
100		2,3	497+B			306	365						
112		4,5	517+B			324	385						
132		6~9	547+B			406	415						
160		10~14											

B (mm) - Stage Number													
1	2	3	4	5	6	7	8	9	10	11	12	13	14
73	128	183	238	293	348	403	458	513	568	623	678	733	788

2900 (rpm)	Pump type	Motor	stage	Dimensions (mm)									
		IEC NO	number	DN1	DN2	Lp	Lm	A	C	D	E	F	S
	WKL v 50	112	1a	65	50	497+B	324	132	365	200	350	242.5	18.5
132		1	517+B			406	385						
160		2a,2,3	547+B			519	415						
180		4a	590										
200		4~7	635										

B (mm) - Stage Number									
1a	1	2a	2	3	4a	4	5	6	7
73	73	128	128	183	238	238	293	348	403



منحنی های همپوشانی WKL v 50

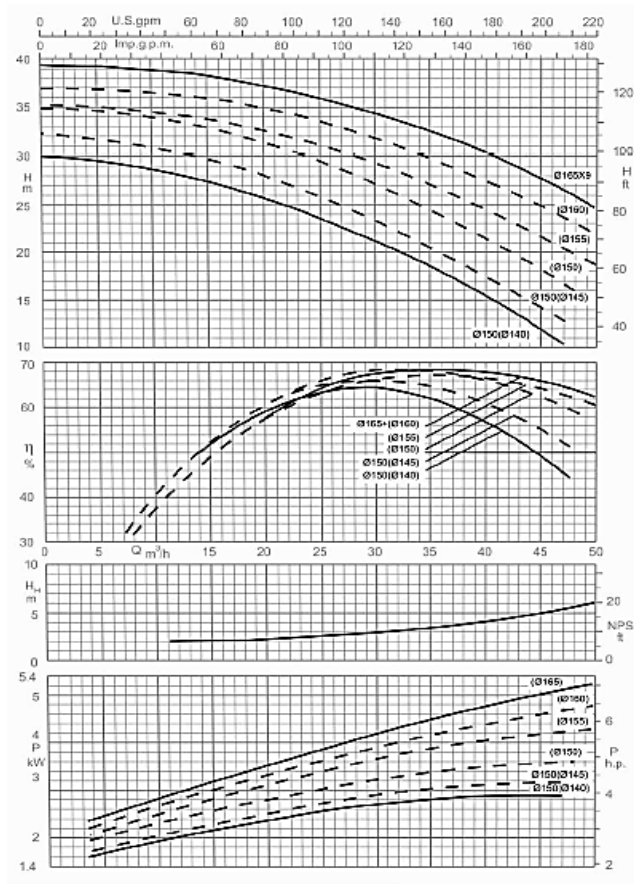

دور موتور ۲۹۰۰
منحنی یک طبقه

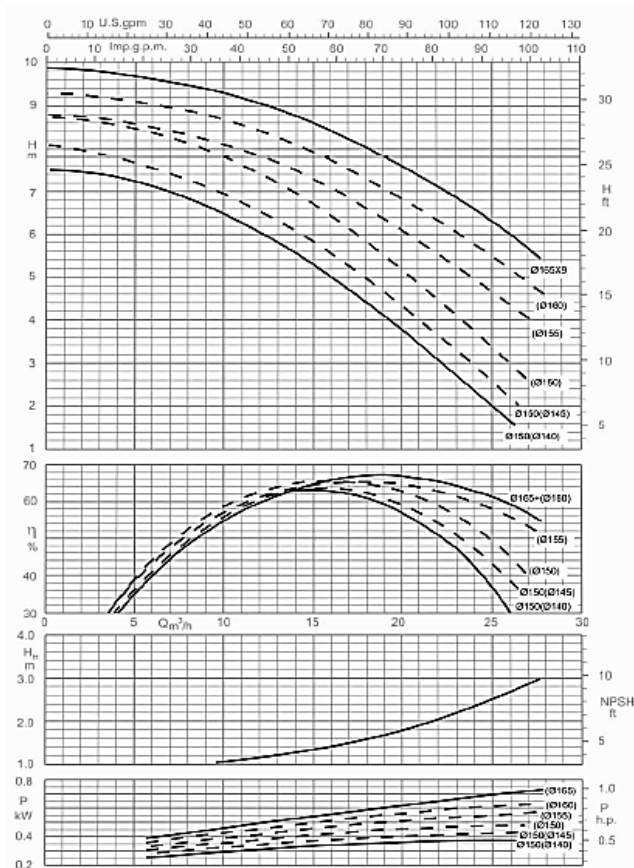

دور موتور ۱۴۵۰
منحنی یک طبقه



جدول مشخصات فنی WKL v 50

تعداد طبقات No. of Stages	دوربر دقیقه ۱۳۵۰ RPM 1450	آبدهی (مترمکعب بر ساعت) Capacity (m ³ /h)					قطر پروانه Imp. Dia. (mm)	فلنج پمپ Pump Flange (mm)		مشخصات موتور Motor Characteristics		
		27	22	17	12	7		مکش Inlet	رانش outlet	Power /	☆ قدرت	I /
										kW کیلووات	اسببغار HP	Amp آمپر
1	ارتفاع (متر) Head (m)	6	7	8	9	10	165	65	50	1.1	1.5	2.85
2		11	14	16	18	19	165			2.2	3	5.52
3		17	21	24	27	29	165			3	4	7.89
4		23	28	33	36	38	165			4	5.5	9.26
5		28	36	41	45	48	165			4	5.5	9.26
6		34	43	49	54	57	165			5.5	7.5	12.2
7		39	50	58	63	67	165			5.5	7.5	12.2
8		45	57	66	72	77	165			7.5	10	16.5
9		51	64	74	81	83	165			7.5	10	16.5
10		56	71	82	90	96	165			11	15	23.8
11		62	78	90	100	105	165			11	15	23.8
12		68	85	99	108	115	165			11	15	23.8
13		73	92	107	118	124	165			11	15	23.8
14		79	100	115	127	134	165			11	15	23.8

تعداد طبقات No. of Stages	دوربر دقیقه ۲۹۰۰ RPM 2900	آبدهی (مترمکعب بر ساعت) Capacity (m ³ /h)					قطر پروانه Imp. Dia. (mm)	فلنج پمپ Pump Flange (mm)		مشخصات موتور Motor Characteristics		
		49	41	33	25	17		مکش Inlet	رانش outlet	Power /	☆ قدرت	I /
										kW کیلووات	اسببغار HP	Amp آمپر
1a	ارتفاع (متر) Head (m)	-	21	26	30	33	150	65	50	4	5.5	9.15
1		25	30	33	36	38	165			7.5	10	15.7
2a		39	48	56	62	66	155			11	15	22
2		50	60	67	72	76	165			15	20	29.2
3		76	90	100	108	114	165			18.5	25	34
4a		76	96	112	124	132	155			22	30	39.5
4		101	120	133	144	151	165			30	40	54
5		126	149	166	179	189	165			30	40	54
6		151	179	200	215	227	165			37	50	67
7		163	196	221	241	254	165			37	50	67



NAVID MOTOR INDUSTRIES CO.

Add: Southern 3d 30m Street, Shahid Salimi Industrial Town, Tabriz, Iran

Sales Office Tel: (+98 21)77525708 , 77525709

Workshop Tel: (+98 41) 34328277 , 34328288

Fax: (+98 41) 34328299

www.navidmotor.com

info@navidmotor.com

Version No.2016 - 01